

## ガードマンⅡR型施工例

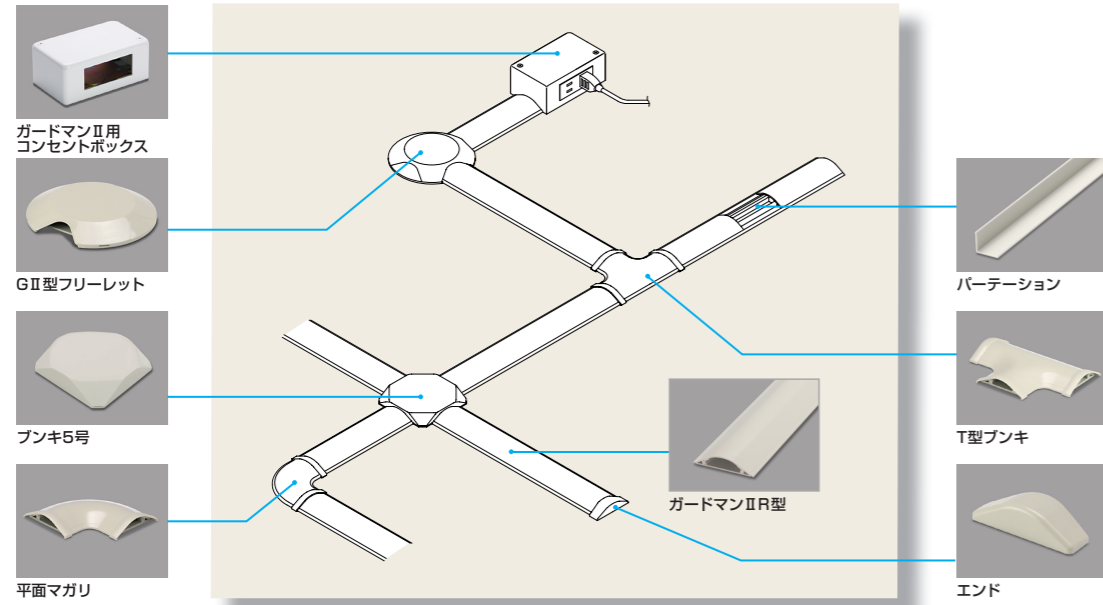

## ガードマンⅡR型構造図

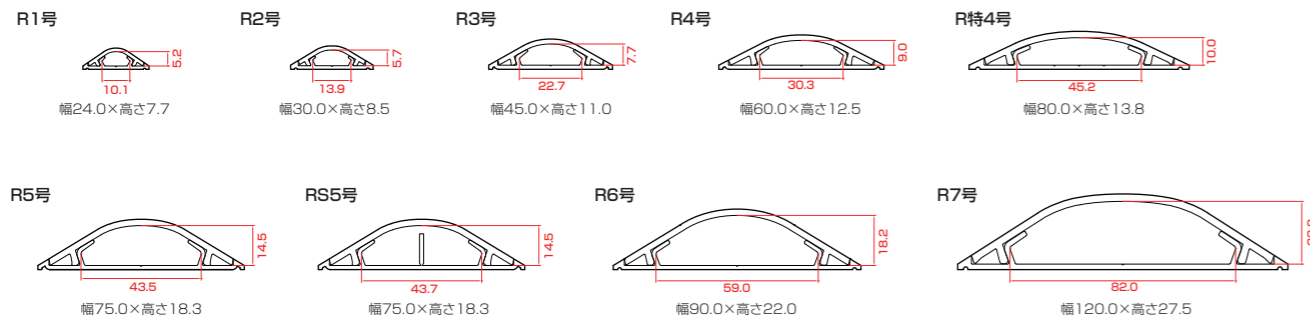

## 関連商品



マチックステッカー (床用)



ガードマンカッター



ニューハクリーン



ハクリ具

### ■安全にお使い頂くために

#### ⚠️注意

- ・温度変化が大きい場所に敷設する場合、温度差によって伸縮する場合があります。施工時には温度差を十分考慮し、付属品での補強や施工方法に注意してください。
- ・商品改良のため、予告なく仕様および外観を変更することがございます。
- ・写真の商品の色は、実物とは若干異なる場合がございます。
- ・実物の色合いにつきましては、総合カタログに記載の参考マンセル値をご参照ください。

ご用命は

マサル工業株式会社

全国どこからでも担当営業所へつながります。サンプル、カタログのご請求は、

0120-340-350

(受付：平日 8:30～17:30 土・日・祝を除く)



202504

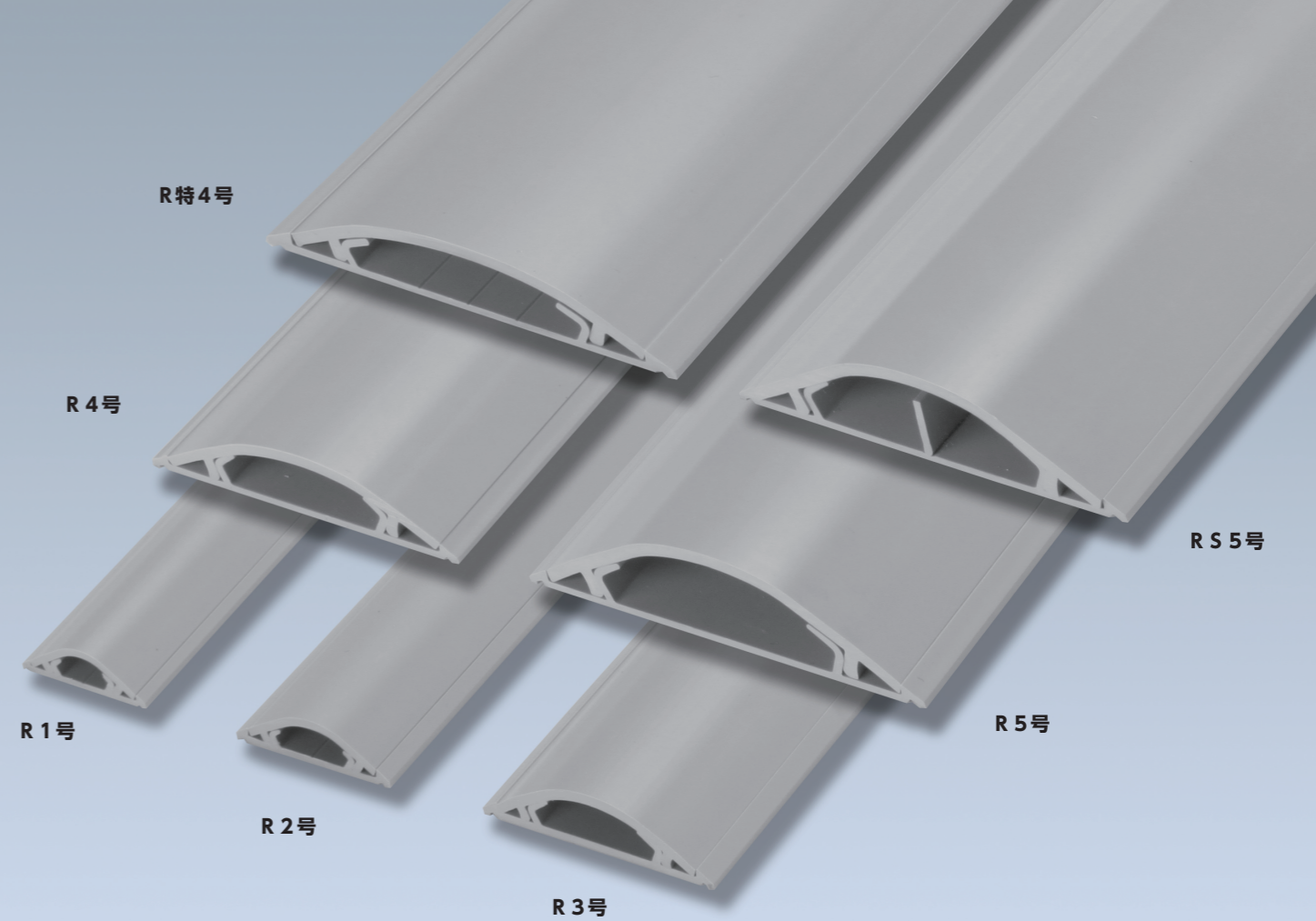

実際の商品の色は印刷色と異なる場合があります。

ガードマンⅡが更に進化！

# ガードマンⅡR型

ケーブル収容力が増え、施工性が向上します！

### ケーブル飛び出し防止構造

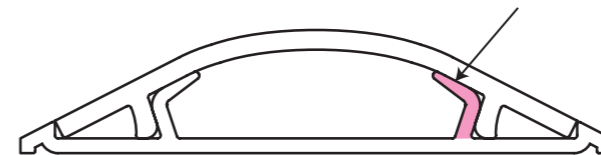

外形寸法はガードマンⅡ従来型と同じ。  
付属品は既存品を従来通りお使い頂けます。

バツグンの強度を維持

豊富な品揃え

豊富な付属品

マサル工業株式会社

# ガードマン II R型

豊富なカラーとサイズが選べます

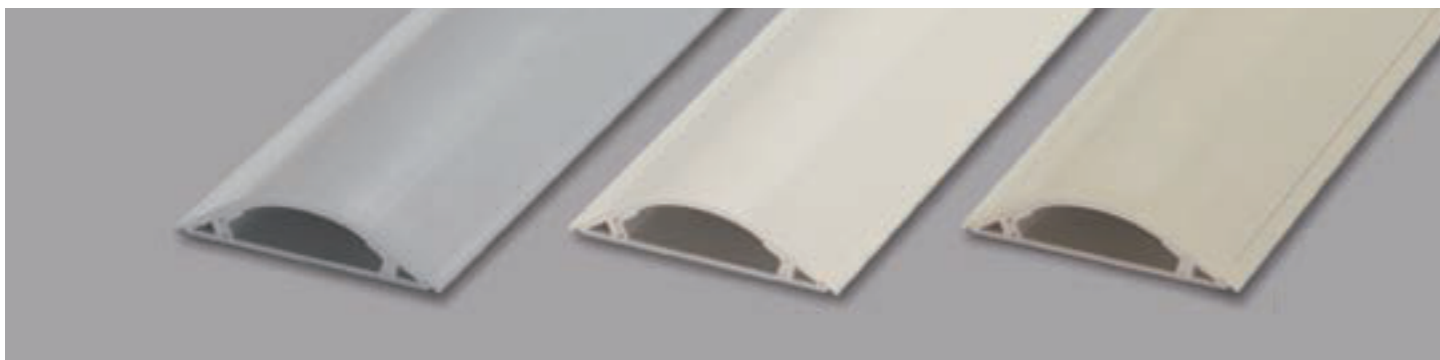

材質：塩化ビニル

## ■ COLOR



グレー 参考マンセル値 N6.5  
 ホワイト N9.0  
 ミルキーホワイト 5Y8/1  
 ブラウン 4.3YR4/4.9  
 シタン※1  
 ベージュ 5Y7/1  
 チョコ 10R2/3.5  
 ブラック N1.5

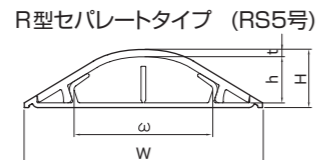
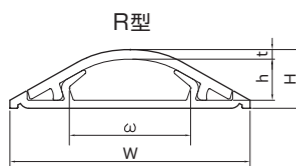

## ■寸法表

号数	サイズ(mm)				
	W	H	ω	h	t
R1号	24.0	7.7	10.1	5.2	1.3
R2号	30.0	8.5	13.9	5.7	1.5
R3号	45.0	11.0	22.7	7.7	1.8
R4号	60.0	12.5	30.3	9.0	2.0
R特4号	80.0	13.8	45.2	10.0	2.3
R5号	75.0	18.3	43.5	14.5	2.3
R6号	90.0	22.0	59.0	18.2	2.3
R7号	120.0	27.5	82.0	22.8	2.7

(※1) シタンは木目調です

## ■規格表 (全長：1m、2m)

号数		品番								標準価格(円) (1本)	
		グレー	ホワイト	ミルキーホワイト	ブラウン	シタン	ベージュ	チョコ	ブラック		シタン
R1号	1m	GR1101	GR1102	GR1103	GR1106	GR11068	GR1107	GR1109	GR110W	530	680
	2m	GR1201	GR1202	GR1203	GR1206	GR12068	GR1207	GR1209	GR120W	1,060	1,350
R2号	1m	GR2101	GR2102	GR2103	GR2106	GR21068	GR2107	GR2109	GR210W	580	830
	2m	GR2201	GR2202	GR2203	GR2206	GR22068	GR2207	GR2209	GR220W	1,160	1,650
R3号	1m	GR3101	GR3102	GR3103	GR3106	GR31068	GR3107	GR3109	GR310W	1,160	1,420
	2m	GR3201	GR3202	GR3203	GR3206	GR32068	GR3207	GR3209	GR320W	2,310	2,840
R4号	1m	GR4101	GR4102	GR4103	GR4106	GR41068	GR4107	GR4109	GR410W	1,570	1,750
	2m	GR4201	GR4202	GR4203	GR4206	GR42068	GR4207	GR4209	GR420W	3,130	3,500
R特4号	1m	GRB4101	GRB4102	GRB4103	GRB4106	GRB41068	GRB4107	GRB4109	GRB410W	1,910	2,270
	2m	GRB4201	GRB4202	GRB4203	GRB4206	GRB42068	GRB4207	GRB4209	GRB420W	3,810	4,550
R5号	1m	GR5101	GR5102	GR5103	GR5106	GR51068	GR5107	GR5109	GR510W	1,940	2,300
	2m	GR5201	GR5202	GR5203	GR5206	GR52068	GR5207	GR5209	GR520W	3,880	4,600
R6号	1m	GR6101	GR6102	GR6103	GR6106	—	GR6107	GR6109	GR610W	2,740	—
	2m	GR6201	GR6202	GR6203	GR6206	—	GR6207	GR6209	GR620W	5,500	—
R7号	1m	GR7101	GR7102	GR7103	GR7106	—	GR7107	GR7109	GR710W	5,800	—
	2m	GR7201	GR7202	GR7203	GR7206	—	GR7207	GR7209	GR720W	11,600	—

## ガードマン II R型付属品

### 平面マガリ

平面での直角接続に使用します。

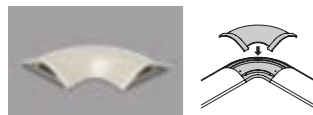

ベースにガードマン II R型を突当て、カバーをはめ込みます。

●オーバーラップ接続ができます。

■規格表 材質：ABS

号数	品番							標準価格(円) (1個)
	グレー	ホワイト	ミルキーホワイト	ブラウン	ベージュ	チョコ	ブラック	
1号	GAM11	GAM12	GAM13	GAM16	GAM17	GAM19	GAM1W	355
2号	GAM21	GAM22	GAM23	GAM26	GAM27	GAM29	GAM2W	365
3号	GAM31	GAM32	GAM33	GAM36	GAM37	GAM39	GAM3W	450
4号	GAM41	GAM42	GAM43	GAM46	GAM47	GAM49	GAM4W	650
特4号	GBM41	GBM42	GBM43	GBM46	GBM47	GBM49	GBM4W	710
5号	GAM51	GAM52	GAM53	GAM56	GAM57	GAM59	GAM5W	720
6号	GAM61	GAM62	GAM63	GAM66	GAM67	GAM69	GAM6W	950
7号	GAM71	GAM72	GAM73	GAM76	GAM77	GAM79	GAM7W	1,500

### T型ブッキ

T字の分岐接続に使用します。

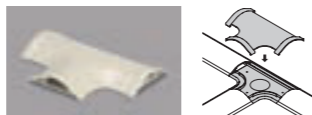

ベースにガードマン II R型を突当て、カバーをはめ込みます。

●オーバーラップ接続ができます。

■規格表 材質：ABS

号数	品番							標準価格(円) (1個)
	グレー	ホワイト	ミルキーホワイト	ブラウン	ベージュ	チョコ	ブラック	
3号	GAT31	GAT32	GAT33	GAT36	GAT37	GAT39	GAT3W	550
4号	GAT41	GAT42	GAT43	GAT46	GAT47	GAT49	GAT4W	730
特4号	GBT41	GBT42	GBT43	GBT46	GBT47	GBT49	GBT4W	790
5号	GAT51	GAT52	GAT53	GAT56	GAT57	GAT59	GAT5W	900
6号	GAT61	GAT62	GAT63	GAT66	GAT67	GAT69	GAT6W	1,080
7号	GAT71	GAT72	GAT73	GAT76	GAT77	GAT79	GAT7W	1,610

### パーテーション

ガードマン II R型内のケーブル仕分けに使用します。

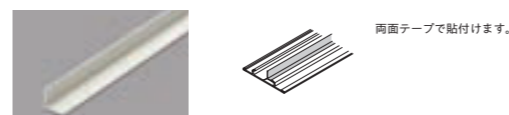

両面テープで貼付けます。

■規格表 材質：塩化ビニル

号数	品番		標準価格(円) (1個)
	ミルキーホワイト		
特4号・5号兼用	GAP53		365
6号・7号兼用	GAP63		365

### エンド

末端の閉塞に使用します。



●ガードマン II R型にオーバーラップ接続し、下位号数への接続が可能です。  
 ●両面テープ付き(内側)です。

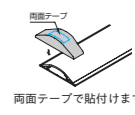

両面テープで貼付けます。

■規格表 材質：ABS

号数	品番							標準価格(円) (1個)
	グレー	ホワイト	ミルキーホワイト	ブラウン	ベージュ	チョコ	ブラック	
3号	GAE31	GAE32	GAE33	GAE36	GAE37	GAE39	GAE3W	235
4号	GAE41	GAE42	GAE43	GAE46	GAE47	GAE49	GAE4W	250
特4号	GBE41	GBE42	GBE43	GBE46	GBE47	GBE49	GBE4W	310
5号	GAE51	GAE52	GAE53	GAE56	GAE57	GAE59	GAE5W	355

### G II型フリーレット®

床面からのケーブル取出し、並びに配線分岐(1~4方向)に使用します。

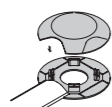

ベースを両面テープで貼付け、ガードマン II R型をベースの溝に突当てます。カバーに必要な箇所のノックアウトを加工し、ベースにはめ込みます。底面の穴は引込みの際に使用します。

●4方向にノックアウトがついていますので、必要に応じてニッパ等でカットしてご使用ください。  
 ●1・2号用は兼用タイプで1号用に2ヵ所、2号用に2ヵ所のノックアウトがついています。  
 ●特4号、5号はブッキ5号をご使用ください。  
 ●底面に取付け用両面テープが付いています。

■規格表 材質：ABS

号数	品番							標準価格(円) (1個)
	グレー	ホワイト	ミルキーホワイト	ブラウン	ベージュ	チョコ	ブラック	
1・2号	GAF11	GAF12	GAF13	GAF16	GAF17	GAF19	GAF1W	850
3号	GAF31	GAF32	GAF33	GAF36	GAF37	GAF39	GAF3W	920
4号	GAF41	GAF42	GAF43	GAF46	GAF47	GAF49	GAF4W	950

### ブッキ

床面からのケーブル取出し、並びに配線分岐(1~4方向)に使用します。

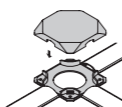

ベースにガードマン II R型を突当て、カバーをはめ込みます。

●4方向に3号、4号、特4号、5号の兼用ノックアウトがついています。必要に応じてニッパ等でカットしてご使用ください。  
 ●底面に取付け用両面テープが付いています。

■規格表 材質：ABS

号数	品番							標準価格(円) (1個)
	グレー	ホワイト	ミルキーホワイト	ブラウン	ベージュ	チョコ	ブラック	
5号	GAB51	GAB52	GAB53	GAB56	GAB57	GAB59	GAB5W	930

### ガードマン II 用コンセントボックス

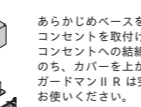

あらかじめベースを施工し、コンセントを取付けます。コンセントへの配線を済ませたのち、カバーを上から取付けます。ガードマン II Rは突当ててお使いください。

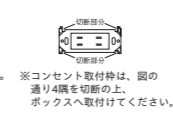

※コンセント取付時は、図の通り4隅を切断の上、ボックスへ取付けてください。

●器具の取替えで、通信にも利用できます。  
 ●金属製ですので頑丈です。  
 ●側面にコンセントを取付けますので、トラッキングを防止します。  
 ●メタルモールA型に接続可能です。壁面配線にもご使用いただけます。

■規格表 材質：銅板

品番	カラー	標準価格(円) (1個)
GAK12	ホワイト	2,740