

ダクト加工対応

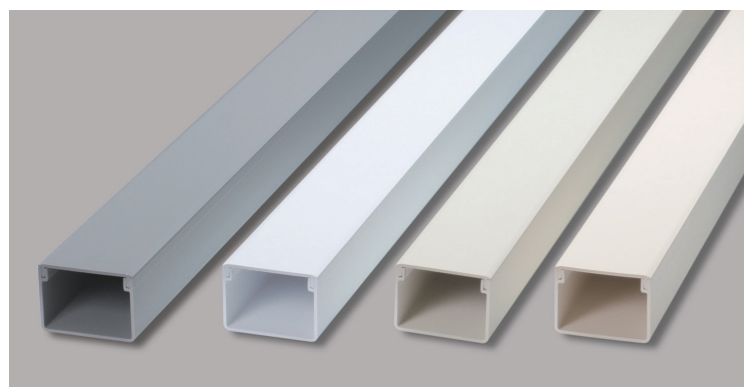

■ COLOR
 グレー 参考マンセル値 N6.5
 ホワイト N9.0
 ミルキーホワイト 5Y8/1
 クリーム 2.5Y9/1

【ご注意】
 温度変化が大きい場所に敷設する場合、
 温度差によって伸縮する場合があります。
 施工時にはその点を十分考慮し、施工してください。

■構造図

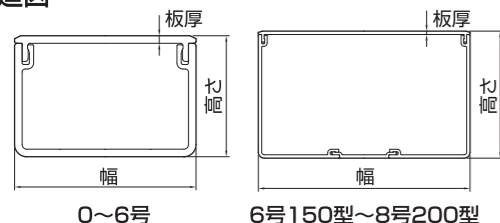

ラクラク施工

カバーとベースは、着脱が簡単な
 はめ込み式で取付けが簡単な上、保守
 点検が楽に行えます。硬質塩化ビニル
 製で切断などの加工が簡単です。



■規格表 (全長: 1m, 2m)

号数	品番	サイズ (mm)			標準価格 (円) (1本)
		幅	高さ	板厚	
0号	1m MD0■L10	40.0	20.0	1.5	930
	2m MD0■				1,680
1号	1m MD1■L10	40.0	30.0	1.5	1,020
	2m MD1■				1,830
2号	1m MD2■L10	60.0	40.0	2.5	1,790
	2m MD2■				3,240
3号	1m MD3■L10	80.0	60.0	2.8	3,240
	2m MD3■				5,900
3号40型	1m MD340■L10	80.0	40.0	2.8	2,950
	2m MD340■				5,400
4号	1m MD4■L10	100.0	80.0	3.0	5,250
	2m MD4■				9,500
4号100型	1m MD410■L10	100.0	100.0	3.0	6,450
	2m MD410■				11,700
120型	1m MD120■L10	120.0	30.0	3.5	6,250
	2m MD120■				11,300
130×60型	1m MD136■L10	130.0	60.0	2.8	5,600
	2m MD136■				10,200
5号	1m MD5■L10	150.0	100.0	4.0	8,800
	2m MD5■				15,900
5号70型	1m MD570■L10	150.0	70.0	4.0	6,950
	2m MD570■				12,600
5号150型	1m MD515■L10	150.0	150.0	4.0	12,500
	2m MD515■				22,500
6号	1m MD6■L10	200.0	100.0	4.0	10,200
	2m MD6■				18,300

■規格表 (全長: 50cm, 1m, 2m)

号数	品番	サイズ (mm)			標準価格 (円) (1本)
		幅	高さ	板厚	
6号150型	50cm MD615■L05	200.0	150.0	4.0	6,900
	1m MD615■L10				13,100
6号200型	50cm MD620■L05	200.0	200.0	4.0	7,850
	1m MD620■L10				15,000
7号	50cm MD7■L05	250.0	100.0	4.0	6,400
	1m MD7■L10				12,100
7号150型	50cm MD715■L05	250.0	150.0	4.0	7,700
	1m MD715■L10				14,600
7号200型	50cm MD720■L05	250.0	200.0	4.0	8,500
	1m MD720■L10				16,100
8号	50cm MD8■L05	300.0	100.0	4.0	7,150
	1m MD8■L10				13,600
8号150型	50cm MD815■L05	300.0	150.0	4.0	8,100
	1m MD815■L10				15,400
8号200型	50cm MD820■L05	300.0	200.0	4.0	9,000
	1m MD820■L10				16,900
	2m MD820■				30,400

※■には色番号が入ります。
 1: グレー 2: ホワイト 3: ミルキーホワイト 5: クリーム

施工現場でこんなお悩みありませんか？



様々な仕様に合わせて加工対応いたします！

202504

ダクト加工対応

マサルのダクト加工対応は

単純加工をスピーディーに対応！



カット加工

現場の様々な状況に合わせて、ご希望の長さ、形状に切断加工を致します。

加工内容	
90° 切断	
67.5° 切断 45° マガリカット	
45° 切断 90° マガリカット	

※切断時に必要な長さのご指定をして頂きます。

エムケーダクトの切断例

① 本体の切断 (90° 切断加工)
例) キャビネット施工時のタッチアゲ用に加工したい場合

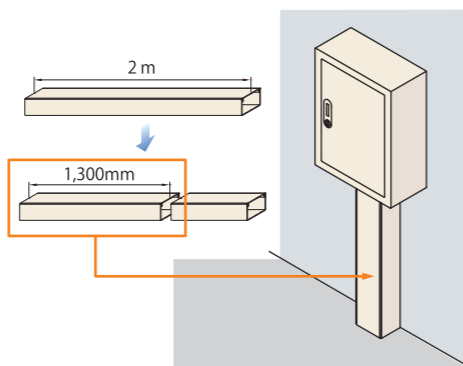

② カバー (フタ) の切断 (90° 切断加工)

例) DC フレーム部分の蓋を切断したい場合

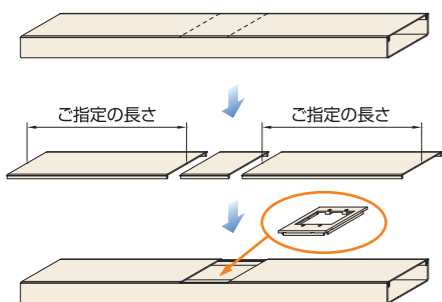

③ 本体マガリ加工 (45° 切断加工)

例) 曲がり施工時、施工性を考慮して45° に切断された本体が2個ほしい場合

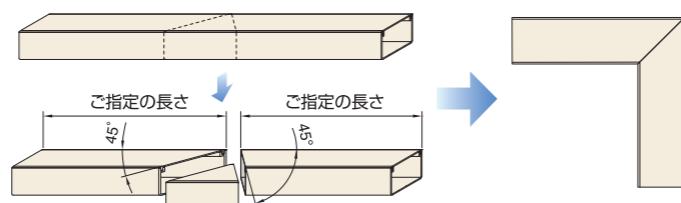

- ご指定の内容により、切断作業工数が異なります。
- 製品を切分けた場合、数 mm 程度の切断ロスが発生しますのであらかじめご了承ください。

加工対応の流れ

ご依頼

電話、FAX、メールなどでご希望の加工内容、数量をご相談ください。

打合せ

弊社担当者より詳細な内容についての打合せをさせていただきます。

お見積り

打合せ内容に基づき加工図、費用、納期を算出いたします。

加工対応

加工対応を行います。納期は状況により変動する場合がありますので、担当者にご確認ください。

納品

加工完了した商品をご指定の場所へ配送いたします。

「工場生産ラインでのエムケーダクト使用例」

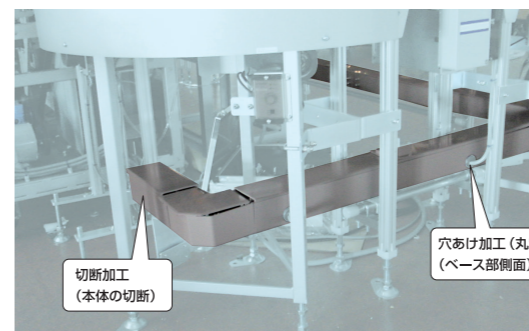

加工対応のメリット

- 作業効率向上：現場での加工の手間を省きます
- ムダの削減：材料のロスがなくなります
- 美観の向上：仕上がりがキレイ

穴あけ加工

本体のベースやカバーへの、穴加工を致します。穴のサイズ、位置、数量、形状をご相談ください。

例 ① ベースに、ビス穴の穴あけ加工



加工内容		
丸穴	10φ以下	
	10φ以上	
長穴		
角穴		

例 ② フタ部分に、ケーブル取り出し口の加工

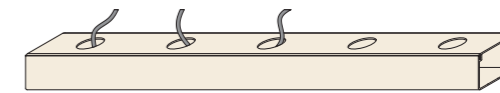

加工内容		加工内容	
角切り欠き		角切り込み	
丸切り欠き		丸切り込み	

サイズ指定オーダー

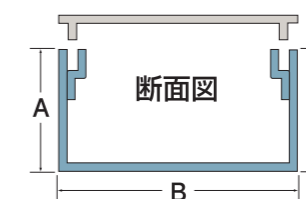
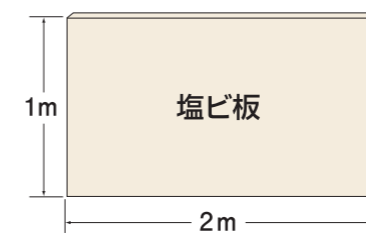

COLOR

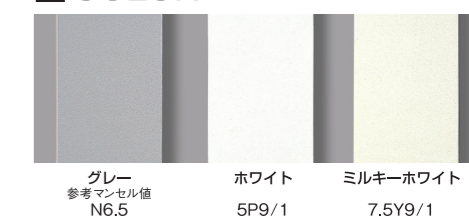

厚さは 4mm、5 mm の 2 種類

A+B+C の合計が 1m まで、長さは 2m 以内
又は
A+B+C の合計が 2m まで、長さは 1m 以内

の条件によりご指定通りに加工致します。

※ 製作には、かん合部が必要となりますので、高さ (A.C) 60mm は最低必要となります。

納期・お見積り等はお問い合わせください。