

マサルの **エムケーダクト**[®] シリーズ

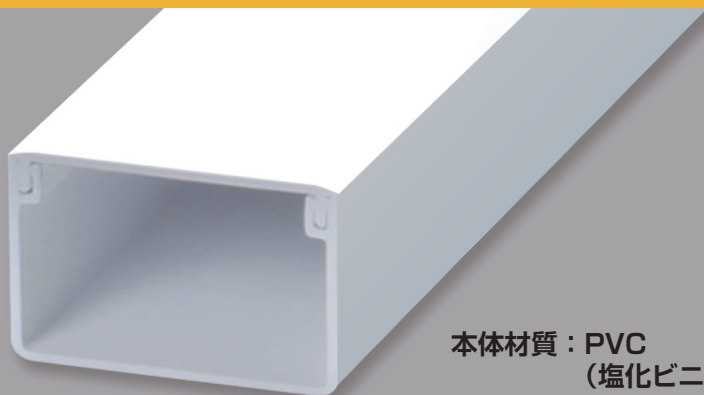

本体材質：PVC
(塩化ビニル)

機械本体、機械周りの
配線保護・美観の向上に



フタが開けやすい
イージーフィッティング
シリーズ

新発売!

機械本体の配線保護に

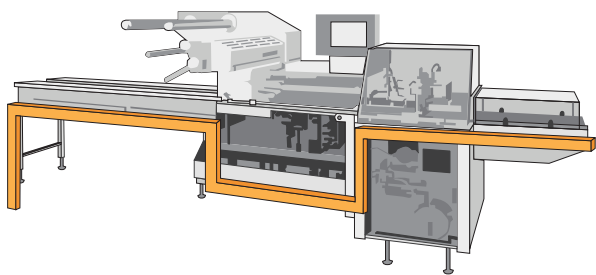

機械と配電盤の間の 配線保護に

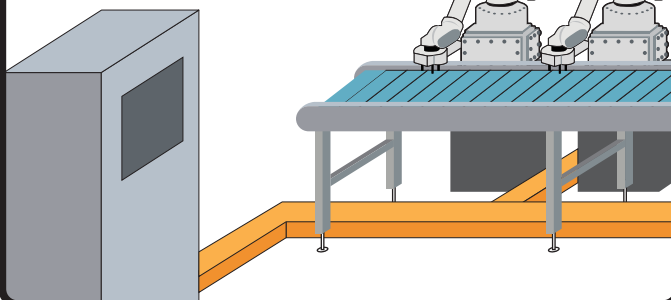

① ラクラク施工

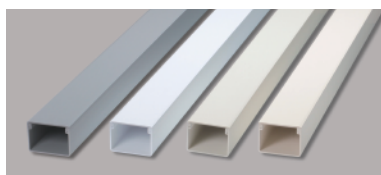

- ・カバーとベースは着脱が簡単なはめ込み式
- ・硬質塩化ビニル製で切断もラク!

② 加工対応

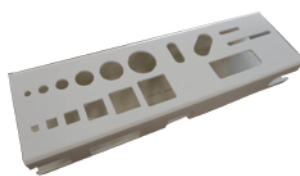

- ★カット加工
- ★穴あけ加工
- ★サイズ指定オーダー

※制作には一定の条件が
ございますので別途ご相談ください

現場の様々な状況に合わせてご希望の長さ、形状に加工

③ 豊富な付属品

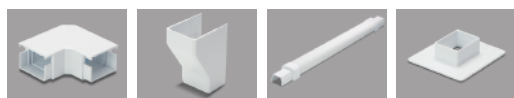

全 29 種の付属品で施工が楽に!

④ サイズラインナップ

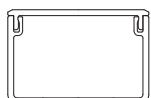

0~6号



6号 150型
~
8号 200型

W: 40mm×H: 20mmの
0号サイズから
W: 300mm×H: 200mmの
8号 200型サイズまで
21種類の高さを用意!

関連商品

SZスリーブ



SZカットで取付け分岐が簡単

スパイラルスリーブ



らせん構造で取付け簡単

ボルト用保護カバー (黄)



アンカーボルトの保護に

エムケーダクト® 施工例

増加するケーブル類をスッキリ集約！
鉄道・運輸機構仕様(B06-1)

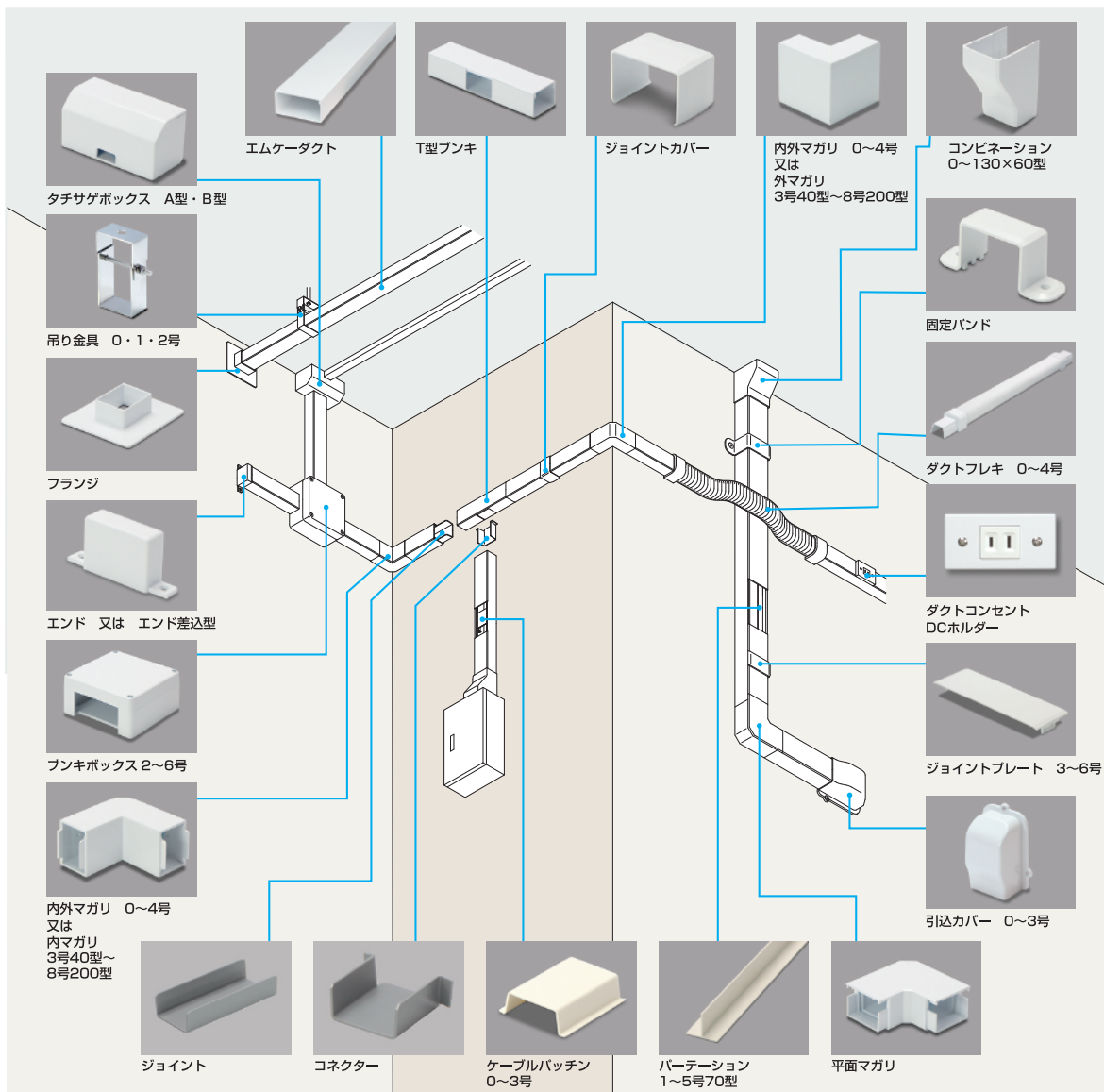

材質：塩化ビニル

■ COLOR

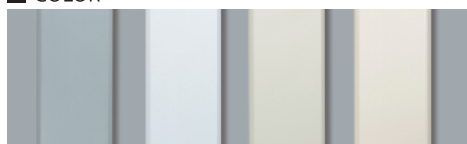

グレー 参考マンセル値 N6.5
 ホワイト N9.0
 ミルキーホワイト 5Y8/1
 クリーム 2.5Y9/1

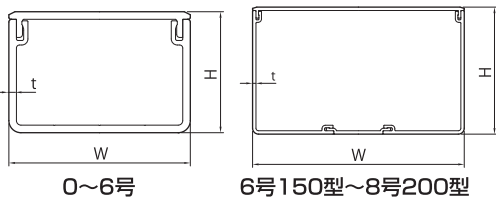

【ご注意】

温度変化が大きい場所に敷設する場合、温度差によって伸縮する場合があります。施工時にはその点を十分考慮し、施工してください。

■規格表 (全長：2m)

号数	品番				サイズ (mm)			梱包数 1箱	標準価格 (円) (1本)
	グレー	ホワイト	ミルキーホワイト	クリーム	W	H	t		
0号	MD01	MD02	MD03	MD05	40.0	20.0	1.5	20	1,520
1号	MD11	MD12	MD13	MD15	40.0	30.0	1.5	10	1,660
2号	MD21	MD22	MD23	MD25	60.0	40.0	2.5	10	2,940
3号	MD31	MD32	MD33	MD35	80.0	60.0	2.8	5	5,350
3号40型	MD3401	MD3402	MD3403	MD3405	80.0	40.0	2.8	5	4,900
4号	MD41	MD42	MD43	MD45	100.0	80.0	3.0	2	8,600
4号100型	MD4101	MD4102	MD4103	MD4105	100.0	100.0	3.0	1	10,600
120型	MD1201	MD1202	MD1203	—	120.0	30.0	3.5	2	10,200
130x60型	MD1361	MD1362	MD1363	MD1365	130.0	60.0	2.8	1	9,200
5号	MD51	MD52	MD53	MD55	150.0	100.0	4.0	1	14,400
5号70型	MD5701	MD5702	MD5703	MD5705	150.0	70.0	4.0	1	11,400
5号150型	MD5151	MD5152	MD5153	MD5155	150.0	150.0	4.0	1	20,400
6号	MD61	MD62	MD63	MD65	200.0	100.0	4.0	1	16,600
6号150型	MD6151	MD6152	MD6153	MD6155	200.0	150.0	4.0	1	21,600
6号200型	MD6201	MD6202	MD6203	MD6205	200.0	200.0	4.0	1	24,600
7号	MD71	MD72	MD73	MD75	250.0	100.0	4.0	1	19,800
7号150型	MD7151	MD7152	MD7153	MD7155	250.0	150.0	4.0	1	24,000
7号200型	MD7201	MD7202	MD7203	MD7205	250.0	200.0	4.0	1	26,400
8号	MD81	MD82	MD83	MD85	300.0	100.0	4.0	1	22,200
8号150型	MD8151	MD8152	MD8153	MD8155	300.0	150.0	4.0	1	25,200
8号200型	MD8201	MD8202	MD8203	MD8205	300.0	200.0	4.0	1	27,600