

# ワイヤプロテクタ

ワイヤプロテクタ S形  
ワイヤプロテクタ N形  
ワイヤプロテクタ TS形  
アウトレット



《特約店様のみのお取り扱い品》



# ワイプロテクタ S形



- 両面テープ「マチックステッカー (床用)」、ビスなどで簡単に取付けられます。
- 1～特5号には、取付け用ビス穴(φ1.5)が5穴あります。

材質：塩化ビニル

0号～特5号

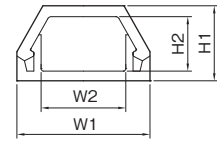

6号

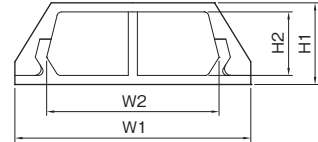

7号

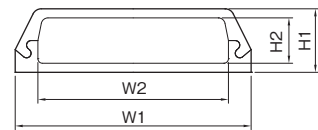

209頁に原寸大断面図があります。

## ■ COLOR



グレー  
参考マンセル値  
N6.5

ホワイト  
N9.0

ブラウン  
2.5YR4/6

ベージュ  
5Y8/1

シトロングレー  
2.5Y6/3

## 寸法表

号数	サイズ(mm)			
	W1	W2	H1	H2
0号	13.2	8.0	6.4	4.5
1号	14.5	8.0	7.2	4.5
2号	19.0	11.2	9.8	6.8
3号	22.0	14.0	12.4	9.0
4号	26.5	18.0	13.8	10.0
5号	28.0	18.0	18.0	14.0
特5号	30.0	20.0	21.5	17.5
6号	52.0	38.0	18.0	14.0
7号	52.0	42.0	14.0	10.0

## ■規格表 (全長：1 m)

号数	品番					梱包数 1箱	標準価格
	グレー	ホワイト	ブラウン	ベージュ	シトロングレー		
0号	SWP01	SWP02	SWP06	SWP07	SWP08	100	オープン価格
1号	SWP11	SWP12	SWP16	SWP17	SWP18		
2号	SWP21	SWP22	SWP26	SWP27	SWP28		
3号	SWP31	SWP32	SWP36	SWP37	SWP38	50	
4号	SWP41	SWP42	SWP46	SWP47	SWP48		
5号	SWP51	SWP52	SWP56	SWP57	SWP58	25	
特5号	SWP61	SWP62	SWP66	SWP67	SWP68		
6号	SWP71	SWP72	—	SWP77	—	30	
7号	SWP81	SWP82	—	SWP87	—		

※ 6号・7号はグレー、ホワイト、ベージュの3色です。

## 関連商品



マチックステッカー (床用)  
(P144)



ワイプロ切断鋏  
(P148)



ニューハクリン  
(P151)



ハクリ具  
(P151)



S形フリーレット  
(P141)

# ワイヤプロテクタS形付属品

## マガリ

材質：塩化ビニル

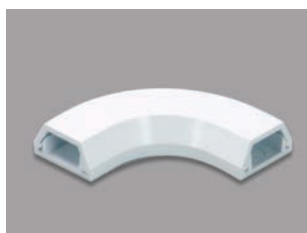

●平面での直角接続に使用します。

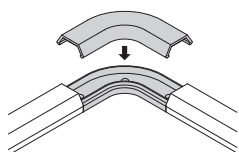

ベースにワイヤプロテクタを突当て、カバーをはめ込みます。

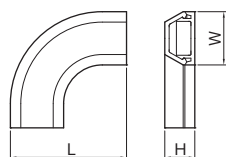

寸法表

号数	サイズ (mm)		
	W	H	L
2号	19.0	9.8	45.1
3号	22.0	12.4	48.0
4号	26.5	13.8	68.3
5号	28.0	18.0	68.0

※取付け用ビス穴(φ1.5)が2穴又は3穴あります。

### ■規格表

号数	品番					梱包数 1箱	標準価格
	グレー	ホワイト	ブラウン	ベージュ	シトロングレー		
2号	SWPM21	SWPM22	SWPM26	SWPM27	SWPM28	20	オープン価格
3号	SWPM31	SWPM32	SWPM36	SWPM37	SWPM38		
4号	SWPM41	SWPM42	SWPM46	SWPM47	SWPM48		
5号	SWPM51	SWPM52	SWPM56	SWPM57	SWPM58		

## タチアゲ

材質：塩化ビニル



●床面からの立ち上げに使用します。

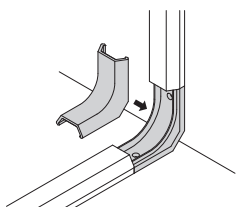

ベースにワイヤプロテクタを突当て、カバーをはめ込みます。

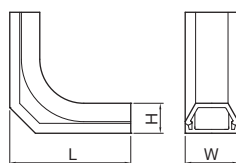

寸法表

号数	サイズ (mm)		
	W	H	L
2号	19.0	9.8	50.0
3号	22.0	12.4	50.0
4号	26.5	13.8	51.0
5号	28.0	18.0	51.0

※取付け用ビス穴(φ1.5)が2穴あります。

### ■規格表

号数	品番					梱包数 1箱	標準価格
	グレー	ホワイト	ブラウン	ベージュ	シトロングレー		
2号	SWPT21	SWPT22	SWPT26	SWPT27	SWPT28	20	オープン価格
3号	SWPT31	SWPT32	SWPT36	SWPT37	SWPT38		
4号	SWPT41	SWPT42	SWPT46	SWPT47	SWPT48		
5号	SWPT51	SWPT52	SWPT56	SWPT57	SWPT58		

## ブンキ

材質：塩化ビニル



●分岐に使用します。

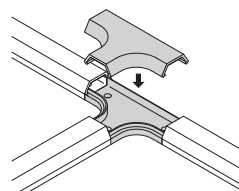

ベースにワイヤプロテクタを突当て、カバーをはめ込みます。

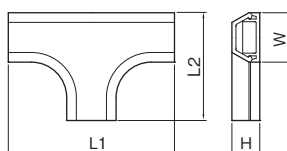

寸法表

号数	サイズ (mm)			
	W	H	L1	L2
2号	19.0	9.8	71.2	45.1
3号	22.0	12.4	74.0	48.0
4号	26.5	13.8	78.0	52.5
5号	28.0	18.0	78.0	53.0

※取付け用ビス穴(φ1.5)が3穴あります。

### ■規格表

号数	品番					梱包数 1箱	標準価格
	グレー	ホワイト	ブラウン	ベージュ	シトロングレー		
2号	SWPB21	SWPB22	SWPB26	SWPB27	SWPB28	20	オープン価格
3号	SWPB31	SWPB32	SWPB36	SWPB37	SWPB38		
4号	SWPB41	SWPB42	SWPB46	SWPB47	SWPB48		
5号	SWPB51	SWPB52	SWPB56	SWPB57	SWPB58		

# ワイプロテクタ N形

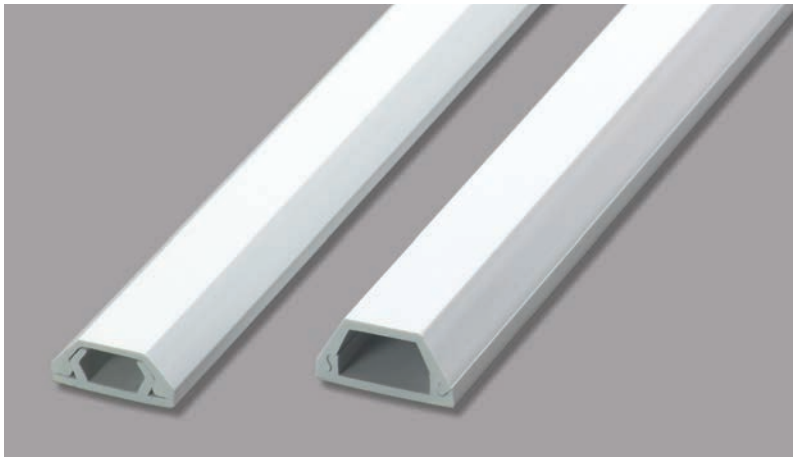

材質：塩化ビニル

1号～3号

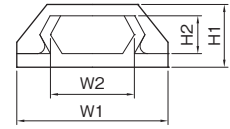

4号～特5号

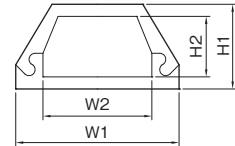

209頁に原寸大断面図があります。

- 両面テープ「マチックステッカー（床用）」、ビスなどで簡単に取付けられます。
- 取付け用ビス穴(φ1.5)が5穴あります。

## ■ COLOR



グレー  
参考マンセル値  
N6.5

ホワイト  
N9.0

ブラウン  
2.5YR4/6

ベージュ  
5Y8/1

シトロングレー  
2.5Y6/3

## 寸法表

号数	サイズ(mm)			
	W1	W2	H1	H2
1号	12.5	8.0	6.0	4.0
2号	20.0	11.1	8.3	5.0
3号	25.0	13.3	10.3	7.0
4号	27.0	18.0	14.0	10.0
5号	28.0	18.0	18.0	14.0
特5号	30.0	20.0	21.5	17.5

## ■規格表 (全長：1m)

号数	品番					梱包数 1箱	標準価格
	グレー	ホワイト	ブラウン	ベージュ	シトロングレー		
1号	NWP11	NWP12	NWP16	NWP17	NWP18	100	オープン価格
2号	NWP21	NWP22	NWP26	NWP27	NWP28		
3号	NWP31	NWP32	NWP36	NWP37	NWP38		
4号	NWP41	NWP42	NWP46	NWP47	NWP48	50	
5号	NWP51	NWP52	NWP56	NWP57	NWP58		
特5号	NWP61	NWP62	NWP66	NWP67	NWP68		



ワイプロテクタ N形

## 関連商品



マチックステッカー（床用）  
(P144)



ワイプロ切断鋏  
(P148)



ニューハクリン  
(P151)



ハクリ具  
(P151)



N形フリーレット  
(P141)

# ワイヤプロテクタN形付属品

## マガリ

材質：塩化ビニル

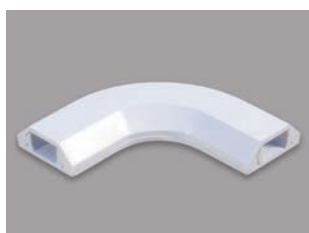

●平面での直角接続に使用します。

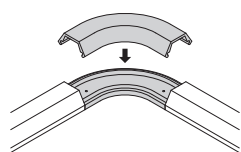

ベースにワイヤプロテクタを突当て、カバーをはめ込みます。

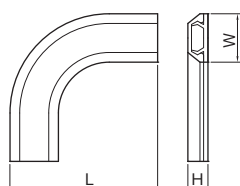

※取付け用ビス穴(φ1.5)が2穴又は3穴あります。

寸法表

号数	サイズ (mm)		
	W	H	L
2号	20.0	8.3	61.0
3号	25.0	10.3	64.0
4号	27.0	14.0	67.5
5号	28.0	18.0	68.0

■規格表

号数	品番					梱包数 1箱	標準価格
	グレー	ホワイト	ブラウン	ベージュ	シトロングレー		
2号	NWPM21	NWPM22	NWPM26	NWPM27	NWPM28	20	オープン価格
3号	NWPM31	NWPM32	NWPM36	NWPM37	NWPM38		
4号	NWPM41	NWPM42	NWPM46	NWPM47	NWPM48		
5号	NWPM51	NWPM52	NWPM56	NWPM57	NWPM58		

## タチアゲ

材質：塩化ビニル



●床面からの立ち上げに使用します。

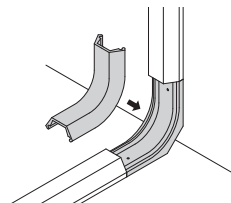

ベースにワイヤプロテクタを突当て、カバーをはめ込みます。

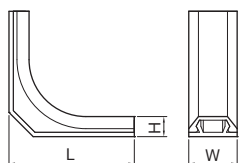

※取付け用ビス穴(φ1.5)が2穴あります。

寸法表

号数	サイズ (mm)		
	W	H	L
2号	20.0	8.3	51.8
3号	25.0	10.3	53.8
4号	27.0	14.0	57.0
5号	28.0	18.0	61.0

■規格表

号数	品番					梱包数 1箱	標準価格
	グレー	ホワイト	ブラウン	ベージュ	シトロングレー		
2号	NWPT21	NWPT22	NWPT26	NWPT27	NWPT28	20	オープン価格
3号	NWPT31	NWPT32	NWPT36	NWPT37	NWPT38		
4号	NWPT41	NWPT42	NWPT46	NWPT47	NWPT48		
5号	NWPT51	NWPT52	NWPT56	NWPT57	NWPT58		

## ブンキ

材質：塩化ビニル

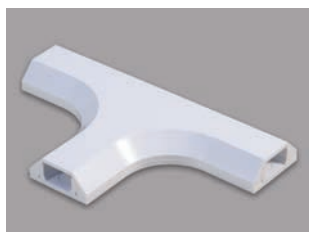

●分岐に使用します。

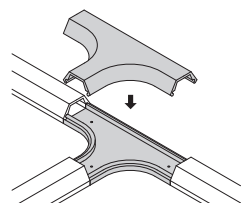

ベースにワイヤプロテクタを突当て、カバーをはめ込みます。

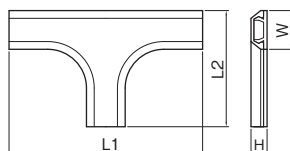

※取付け用ビス穴(φ1.5)が3穴あります。

寸法表

号数	サイズ (mm)			
	W	H	L1	L2
2号	20.0	8.3	100.0	60.0
3号	25.0	10.3	102.0	63.5
4号	27.0	14.0	108.0	67.5
5号	28.0	18.0	108.0	68.0

■規格表

号数	品番					梱包数 1箱	標準価格
	グレー	ホワイト	ブラウン	ベージュ	シトロングレー		
2号	NWPB21	NWPB22	NWPB26	NWPB27	NWPB28	20	オープン価格
3号	NWPB31	NWPB32	NWPB36	NWPB37	NWPB38		
4号	NWPB41	NWPB42	NWPB46	NWPB47	NWPB48		
5号	NWPB51	NWPB52	NWPB56	NWPB57	NWPB58		



# ワイヤプロテクタ TS形 (テープ付)



材質：塩化ビニル

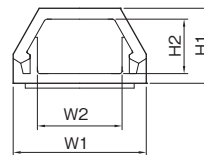

- 底面に両面テープが付いているので、簡単に素早く施工できます。
- 床面・壁面、どちらにもご使用いただけます。
- 1～特5号には、取付け用ビス穴(φ1.5)が5穴あります。
- 構造はS形と同じですので、S形の付属品をご使用ください。

寸法表

号数	サイズ(mm)			
	W1	W2	H1	H2
0号	13.2	8.0	6.4	4.5
1号	14.5	8.0	7.2	4.5
2号	19.0	11.2	9.8	6.8
3号	22.0	14.0	12.4	9.0
4号	26.5	18.0	13.8	10.0
5号	28.0	18.0	18.0	14.0
特5号	30.0	20.0	21.5	17.5

## ■COLOR



グレー  
参考マンセル値  
N6.5

ホワイト  
N9.0

ベージュ  
5Y8/1



汚れや品質低下を防止する袋入りです。

## ■規格表 (全長：1m)

号数	品番			梱包数		標準価格
	グレー	ホワイト	ベージュ	1箱	1袋	
0号	TSWP01	TSWP02	TSWP07	100	10	オープン価格
1号	TSWP11	TSWP12	TSWP17			
2号	TSWP21	TSWP22	TSWP27			
3号	TSWP31	TSWP32	TSWP37	50	5	
4号	TSWP41	TSWP42	TSWP47			
5号	TSWP51	TSWP52	TSWP57			
特5号	TSWP61	TSWP62	TSWP67			



# アウトレット

フロア・アウトレットから引出したケーブルをワイヤプロテクタで配線する時、アウトレットカバーとして使用すると仕上がりがきれいです。ワイヤプロテクタの断面形状に合わせてケーブル取出し口を加工してありますので、ワイヤプロテクタときれいに接続ができます。底面に両面テープが付いています。

## S 形フリーレット® (ワイヤプロテクタ S 形用、TS 形用)

材質：ABS

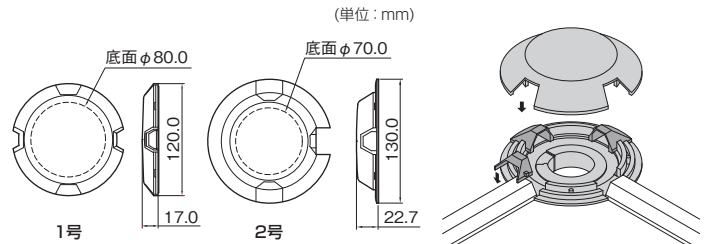
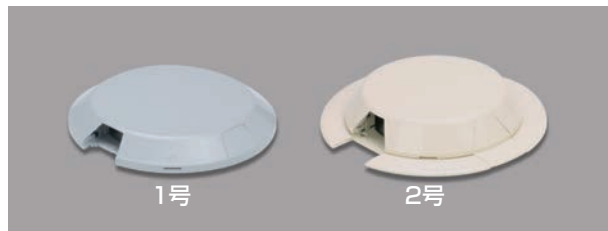

### ■規格表

号数	品番		適合	梱包数 1箱	標準価格 (円)(1個)
	グレー	ベージュ			
1号	FS11	FS17	S形2~4号	10	1,530
2号	FS21	FS27	S形5号		1,860

※「ケーブル敷設用ゴムパッキン」「ワイプロ接続用ブッシング」を付属しています。

## N 形フリーレット® (ワイヤプロテクタ N 形用)

材質：ABS

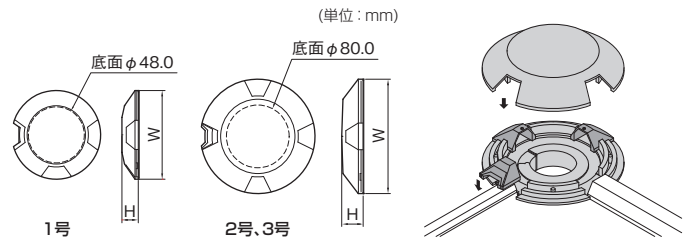

### ■規格表

号数	品番		適合	梱包数 1箱	標準価格 (円)(1個)
	グレー	ベージュ			
1号	FN11	FN17	N形2・3号	10	1,220
2号	FN21	FN27	N形2・3号		1,660
3号	FN31	FN37	N形2~5号		1,800

※「ケーブル敷設用ゴムパッキン」「ワイプロ接続用ブッシング」を付属しています。

### 寸法表

号数	サイズ (mm)	
	W	H
1号	76.0	14.0
2号	120.0	15.9
3号	120.0	22.5

## プレート

材質：ABS

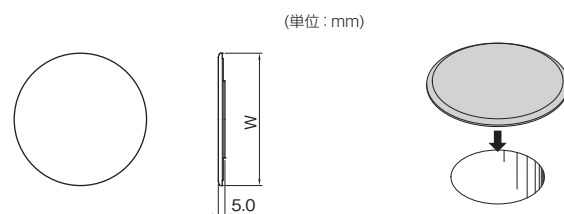
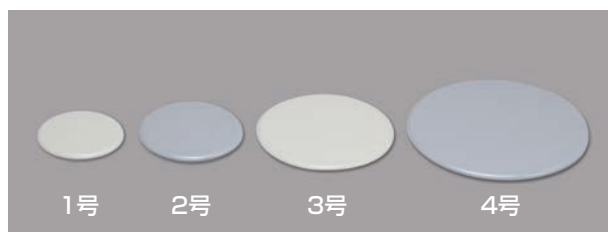

### ■規格表

号数	品番		用途	梱包数 1袋	標準価格 (円)(1個)
	グレー	ベージュ			
1号	PP11	PP17	フロア・アウトレットの ケーブル引出し口の塞ぎ用	20	630
2号	PP21	PP27			650
3号	PP31	PP37			740
4号	PP41	—		10	1,050

### 寸法表

号数	サイズ (mm)	
	W	
1号	62.0	
2号	76.0	
3号	100.0	
4号	130.0	



# アウトレット

## G II型フリーレット® (ガードマンII R型用)

材質：ABS

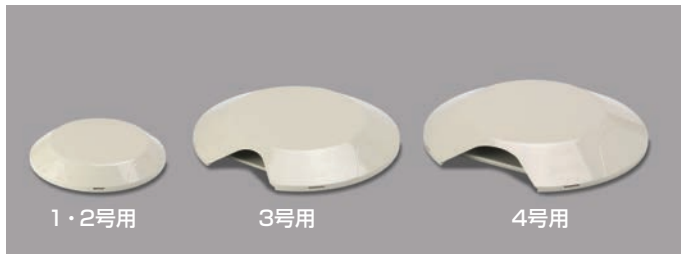

- 床面からのアウトレット(ケーブル取出し)、並びに配線分岐(1~4方向)に使用します。
- 1・2号用は兼用タイプで1号用に2カ所、2号用に2カ所のノックアウトがついています。(右図参照)
- 3号、4号は3方向にノックアウトがついていますので、必要に応じてニッパ等でカットしてご使用ください。
- 特4号、5号はブンキ5号をご使用ください。
- 底面に取付け用両面テープが付いています。

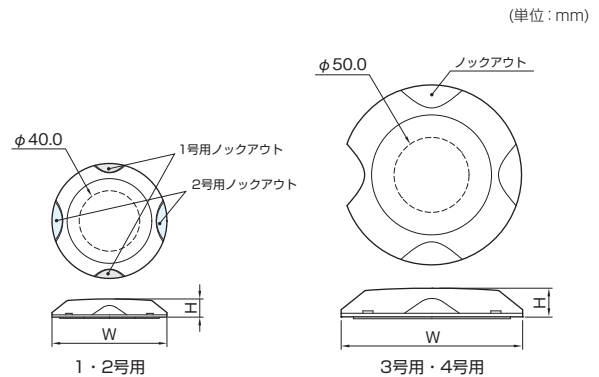

寸法表

号数	サイズ(mm)	
	W	H
1・2号	76.0	12.0
3号	120.0	15.0
4号	130.0	18.0

**【ご注意】**

・ケーブルの接続工事には使用できません。

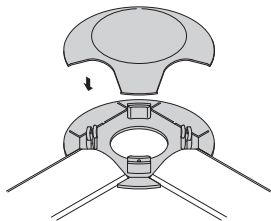

ガードマンII R型に合わせてベースのノックアウトを加工し、ベースの溝にガードマンII R型を突当てます。カバーの必要な箇所のノックアウトを加工し、ベースにはめ込みます。底面の穴は引込みの際に使用します。

**■規格表**

号数	品 番							梱包数		標準価格 (円)(1個)
	グレー	ホワイト	ミルクホワイト	ブラウン	ベージュ	チョコ	ブラック	1箱	1袋	
1・2号	GAF11	GAF12	GAF13	GAF16	GAF17	GAF19	GAF1W	10	1	770
3号	GAF31	GAF32	GAF33	GAF36	GAF37	GAF39	GAF3W			830
4号	GAF41	GAF42	GAF43	GAF46	GAF47	GAF49	GAF4W			860

## ブンキ (ガードマンII R型用)

材質：ABS

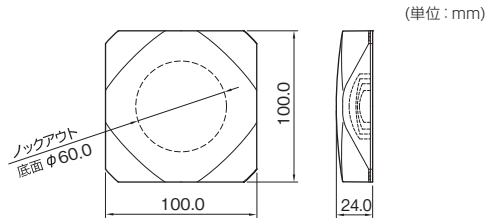
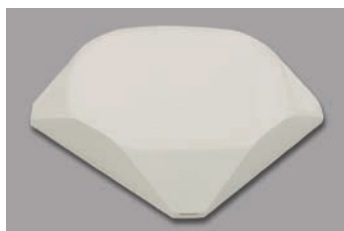

- 床面からのアウトレット(ケーブル取出し)、並びに配線分岐(1~4方向)に使用します。
- 4方向に3号、4号、特4号、5号の兼用ノックアウトがついています。必要に応じてニッパ等でカットしてご使用ください。
- 底面に取付け用両面テープが付いています。

**【ご注意】**

・ケーブルの接続工事には使用できません。

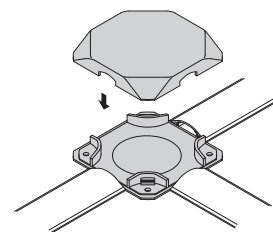

ベースにガードマンII R型を突当て、カバーをはめ込みます。

**■規格表**

号数	品 番							梱包数		標準価格 (円)(1個)
	グレー	ホワイト	ミルクホワイト	ブラウン	ベージュ	チョコ	ブラック	1箱	1袋	
5号	GAB51	GAB52	GAB53	GAB56	GAB57	GAB59	GAB5W	10	1	840