

オプトモール®

光ファイバ専用配線モール

WEBコミュニケーションサイトはこちら
<https://ec-masarukk.jp/shop/c/c15/>

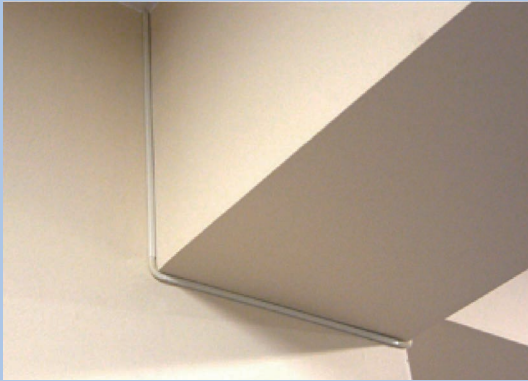

オプトモール® 施工例

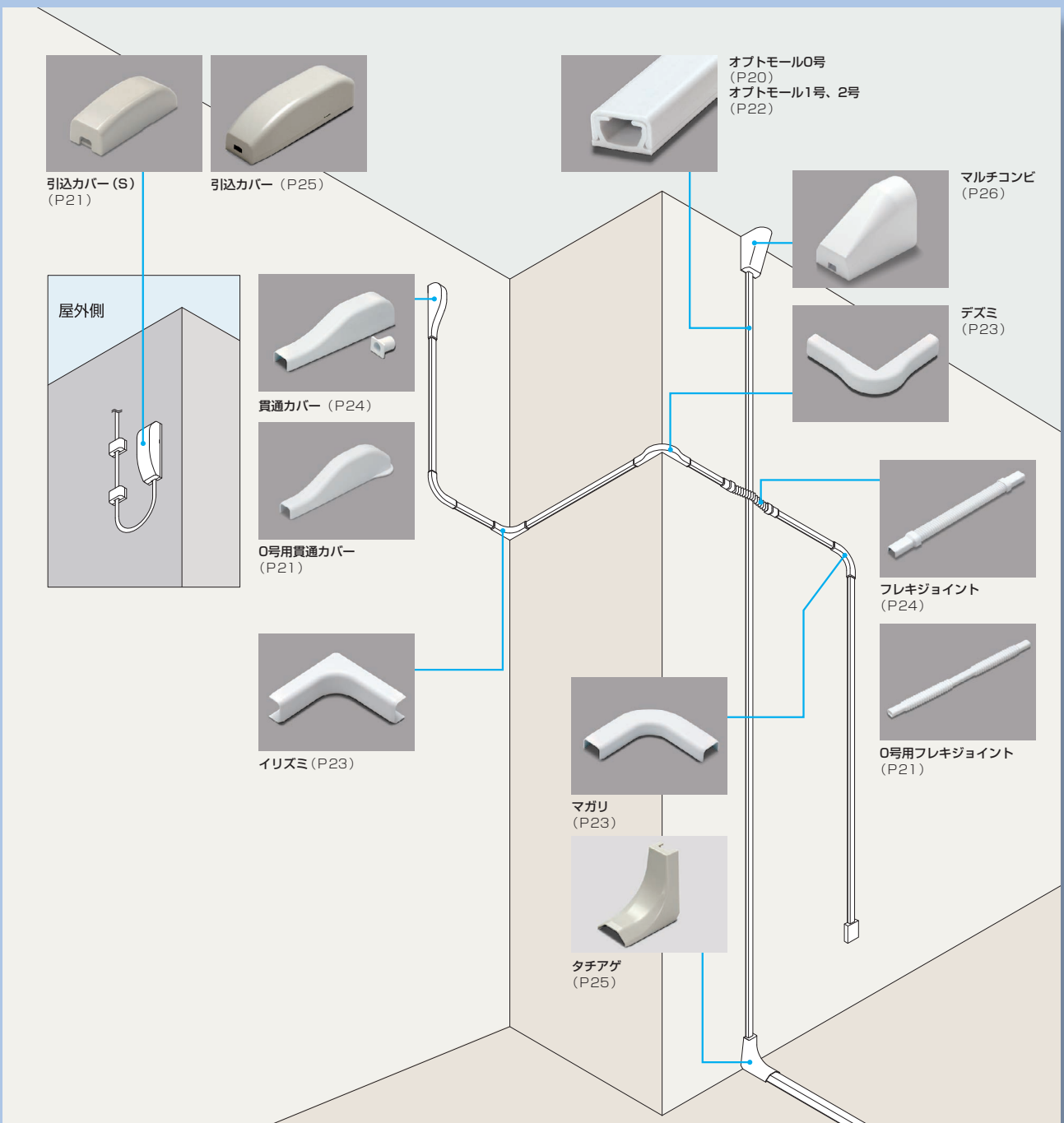

オプトモール® 0号

鉄道・運輸機構仕様(B08-1)
極細・超軽量タイプ
 屋内の光ファイバ配線保護に最適です。

B
オプトモール0号



材質：塩化ビニル

原寸大断面図 (単位：mm)



P194にも原寸大断面図があります。

- 細径低摩擦インドア光ファイバ/ドロップ光ファイバに対応しています。
- 極細なので目立ちません。
- 配線時にケーブルが飛び出しにくい形状です。
- ベースに、ピン・ねじ留め用ガイド溝付きです。
- テープ付とテープ無の2種類があります。
- テープ付の両面テープの厚さは0.7mmです。

■ケーブル収容数

	光インドアケーブル	その他のケーブル
0号	1	φ3までの通信線×1条

■COLOR



汚れや品質低下を防止する袋入りです。

【ご注意】

- ・壁取付け面の水分・油分・ゴミをよく拭き取ってからご使用ください。
- ・壁取付け面の状況に応じて、ねじ、釘を併用してください。

固定には**ボン太郎**が便利



ボン太郎 詳細はP146をご覧ください。

ボン太郎の使用例



手で押し込みます。

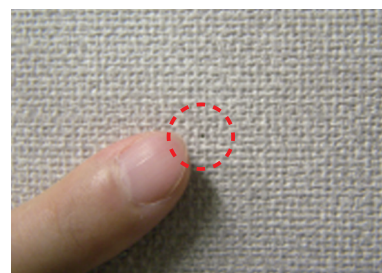

撤去跡が目立ちません。

■規格表 (全長：1m)

品名	品番			梱包数		標準価格 (円)(1本)
	ホワイト	ミルキーホワイト	ブラウン	1箱	1袋	
オプトモール0号	OFM02	OFM03	OFM06	100	—	230
テープ付オプトモール0号	OFT02	OFT03	OFT06		10	370

関連商品 0号~2号対応



マッチクステッカー (壁面用)
 ※1号、2号のみ対応 (P142)



モールカッター (P144)



ボン太郎 (P146)

オプトモール® 0号付属品

フレキシジョイント

材質：ポリエチレン

(単位：mm)

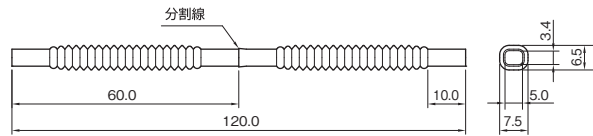
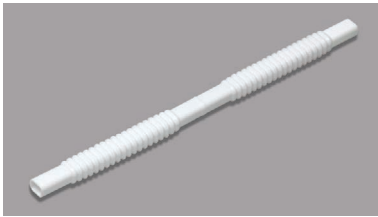

2連結ジャバラ構造「段差乗越え」の場合は、そのままご使用いただき「マガリ、イリスミ、デズミ」としてご使用される場合は分割してください。

マガリの場合

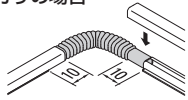

乗越えの場合

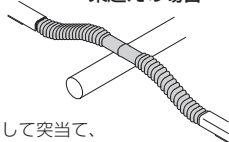

モールのベースを10mmカットして突当て、モールのカバーをフレキシジョイントの上から被せます。

■規格表

号数	品番			梱包数 1袋	標準価格 (円)(1本)
	ホワイト	ミルクホワイト	ブラウン		
0号	OFMFJ02	OFMFJ03	OFMFJ06	10	350

貫通カバー

材質：ASA

(単位：mm)

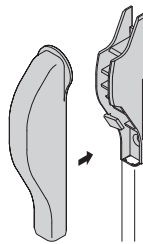

ベースにモールを突当て、カバーをはめ込みます。

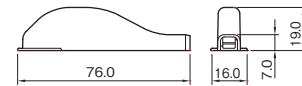

■規格表

号数	品番			梱包数		標準価格 (円)(1本)
	ホワイト	ミルクホワイト	ブラウン	1箱	1袋	
0号 R15	OFMP1502	OFMP1503	OFMP1506	20	4	430

- 屋内へのケーブル引込みに使用します。
- 取付け用ねじ穴(φ2.5皿)が2穴あります。
- ケーブルの許容曲げ半径R15に対応。

引込カバー (S)

材質：ASA

(単位：mm)

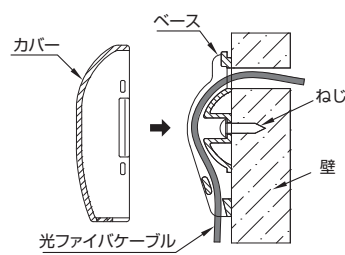
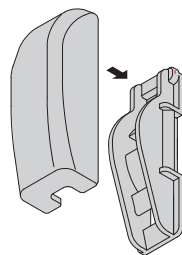
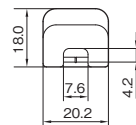
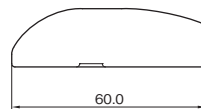

図の向きでベースを取付け、カバーをはめ込みます。

- 屋外からのケーブル引込みに使用します。
- オプトモール0~2号の接続に対応。
- ケーブルの許容曲げ半径R15に対応。
- 取付け用のねじ穴(φ4)が1穴あります。

■規格表

品番		梱包数		標準価格 (円)(1本)
ミルクホワイト	チョコ	1箱	1袋	
OFMK03	OFMK09	20	5	195

オプトモール[®] 1号、2号

鉄道・運輸機構仕様(B08-1)
屋内の光ファイバ配線保護に最適です。

材質：塩化ビニル

原寸大断面図 (単位：mm)

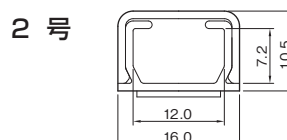
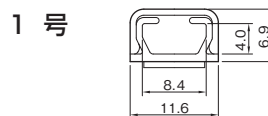

P194にも原寸大断面図があります。



- 配線時にケーブルが飛び出しにくい形状です。
- テープ付とテープ無の2種類があります。
- 取付け用のねじ穴が3穴あります。(1号：φ2、2号：φ4)
- テープ付の両面テープの厚さは0.7mmです。

【推奨ねじサイズ】

- ・1号：皿タッピングねじ（呼び2.0）、木ねじ（呼び2.1）
- ・2号：皿タッピングねじ（呼び3.0）、木ねじ（呼び3.1）



汚れや品質低下を防止する袋入りです。

【ご注意】

- ・壁取付け面の水分・油分・ゴミをよく拭き取ってからご使用ください。
- ・壁取付け面の状況に応じて、ねじ、釘を併用してください。

■ケーブル収容数

	光インドアケーブル	UTP0.5 × 4P	その他のケーブル
1号	2	1	φ4までの通信線×1条
2号	4	2	φ5.5までの通信線×2条

※各ケーブル1種類のみ収容可能。
※ケーブル本数は、該当するケーブルの最大収容本数の目安です。
※付属品を使用した場合の本数は異なりますので、ご注意ください。

■COLOR



■規格表 (全長：1m)

品名		品番			梱包数		標準価格 (円)(1本)
		ホワイト	ミルキーホワイト	ブラウン	1箱	1袋	
オプトモール	1号	OFM12	OFM13	OFM16	50	-	230
	2号	OFM22	OFM23	OFM26			330
テープ付 オプトモール	1号	OFT12	OFT13	OFT16		10	370
	2号	OFT22	OFT23	OFT26			470

オプトモール付属品は光ファイバケーブルの許容曲げ半径に対応しています。(一部除く)

半径：1号 R15mm、
2号 R30mm

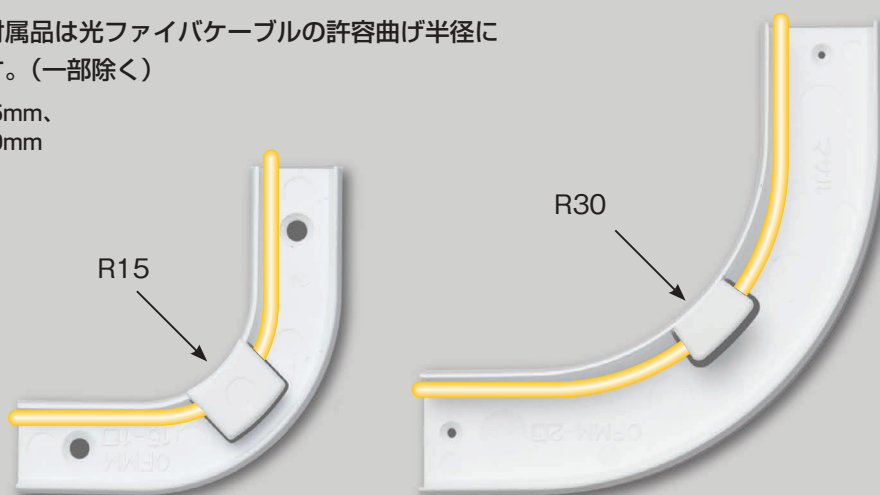

(原寸大)

B

オプトモール1号、2号

オプトモール® 1号、2号付属品

マガリ

材質：ASA

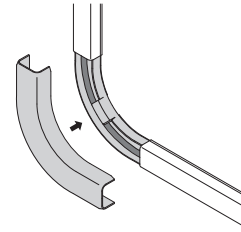
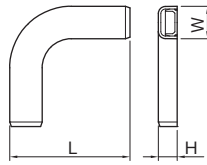

ベースにモールを突当て、
カバーをはめ込みます。

- 平面での直角接続に使用します。
- 取付け用ねじ穴が2穴あります。(1号:φ2.5皿、2号:φ1皿)

■規格表

号数	品番			サイズ (mm)			梱包数		標準価格 (円)(1個)
	ホワイト	ミルキーホワイト	ブラウン	W	H	L	1箱	1袋	
1号 R15	OFMM1512	OFMM1513	OFMM1516	14.3	8.3	53.0	50	5	190
2号 R30	OFMM22	OFMM23	OFMM26	18.3	11.8	71.3			225

イリズミ

材質：ASA

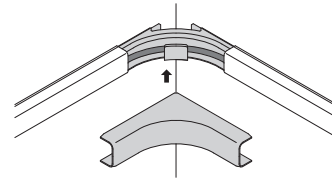
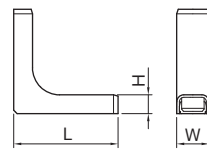

ベースにモールを突当て、
カバーをはめ込みます。

- 内曲がりの直角接続に使用します。
- 取付け用ねじ穴が2穴あります。(1号:φ2.5皿、2号:φ1皿)

■規格表

号数	品番			サイズ (mm)			梱包数		標準価格 (円)(1個)
	ホワイト	ミルキーホワイト	ブラウン	W	H	L	1箱	1袋	
1号 R15	OFMR1512	OFMR1513	OFMR1516	14.3	8.3	46.0	50	5	190
2号 R30	OFMR22	OFMR23	OFMR26	18.3	11.8	56.0			225

デズミ

材質：ASA

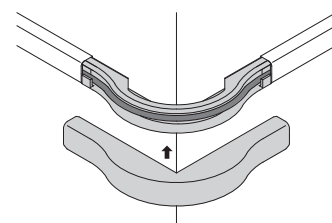
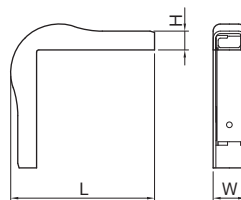

ベースにモールを突当て、
カバーをはめ込みます。

- 外曲がりの直角接続に使用します。
- 取付け用ねじ穴が2穴あります。(1号:φ2.5皿、2号:φ1皿)

■規格表

号数	品番			サイズ (mm)			梱包数		標準価格 (円)(1個)
	ホワイト	ミルキーホワイト	ブラウン	W	H	L	1箱	1袋	
1号 R15	OFMD1512	OFMD1513	OFMD1516	14.3	8.3	63.4	50	5	190
2号 R30	OFMD22	OFMD23	OFMD26	18.3	11.8	85.0			225

オプトモール® 1号、2号付属品

貫通カバー

材質：ASA

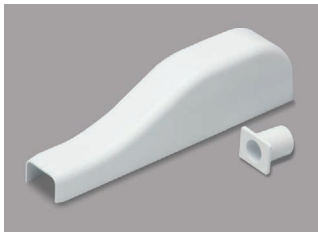

(単位：mm)

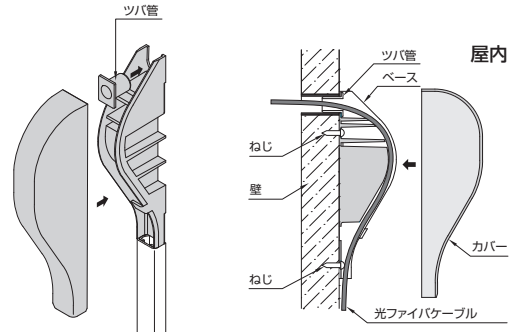
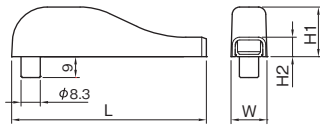

- 屋内へのケーブル引込みに使用します。
- 取付け用ねじ穴が2穴あります。
(1号：φ2.5皿×2穴、
2号：φ3皿×4穴)

ベースにモールを突当て、ツバ管を取付けます。上からカバーをはめ込みます。

■規格表

号数	品番			サイズ (mm)				梱包数		標準価格 (円)(1個)
	ホワイト	ミルクホワイト	ブラウン	W	H1	H2	L	1箱	1袋	
1号 R15	OFMP1512	OFMP1513	OFMP1516	15.5	21.4	8.4	84.0	20	4	430
2号 R30	OFMP22	OFMP23	OFMP26	23.3	42.1	12.1	125.0			500

フレキシジョイント

材質：ASA(コネクター部)、ポリエチレン(ジャバラ部)

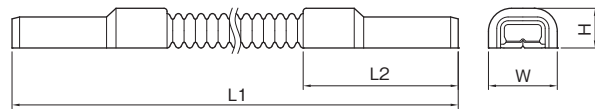

- 段差の乗り越えや大曲がりの接続に使用します。
- 取付けはワンタッチです。

短くする場合

ジャバラ部を必要な長さに切断します。

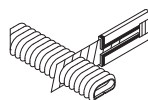

長くする場合

コネクター部を切断して、つなぎ部分に被せます。

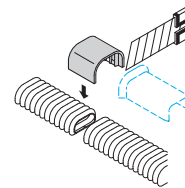

被せる場合

底面の溝に合わせて切込みを入れ、既存のケーブルに被せます。

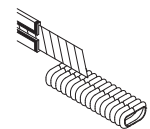

モールのカバーを短く切断し、コネクター部をベースにはめ込みます。

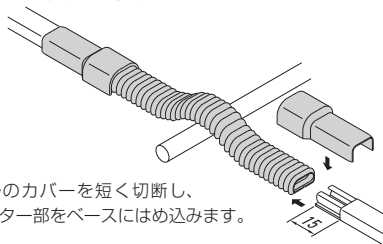

■規格表

号数	品番			サイズ (mm)				梱包数 1袋	標準価格 (円)(1個)
	ホワイト	ミルクホワイト	ブラウン	W	H	L1	L2		
1号	OFMFJ12	OFMFJ13	OFMFJ16	18.2	10.5	205.0	44.0	10	415
2号	OFMFJ22	OFMFJ23	OFMFJ26	23.2	14.1	260.0	46.0		460

B オプトモール1号、2号付属品

タッチアゲ

材質：ASA

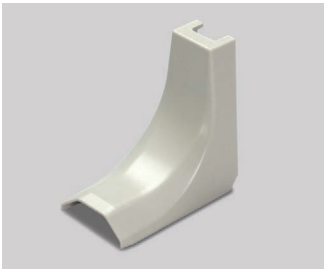

(単位：mm)

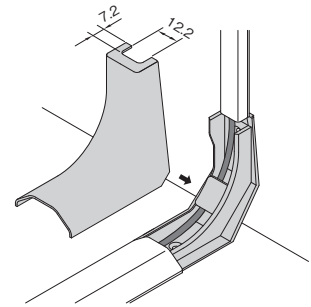
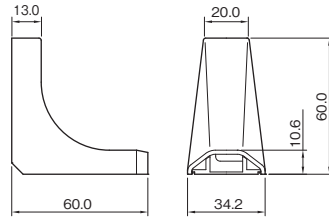

- オプトモール1号、2号兼用です。
- ガードマンⅡとの接続に使用します。
適合：ガードマンⅡR2号 (P124)
ガードマンⅡラン2号 (P132)
- 取付け用ねじ穴 (φ3皿) が2穴あります。



適合：オプトモール1号、2号

ベースにモールとガードマンⅡR2号、またはラン2号を突当て、カバーをはめ込みます。

適合：ガードマンⅡR2号、ラン2号

■規格表

品 番			梱包数 1袋	標準価格 (円)(1個)
グレー	ミルクホワイト	ベージュ		
OFMV11	OFMV13	OFMV17	5	460

引込カバー

材質：ASA



(単位：mm)

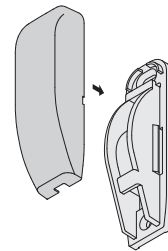
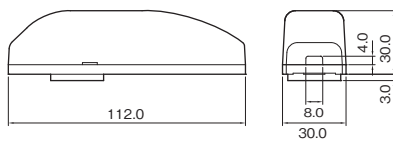

- 屋外からのケーブル引込みに使用します。
- パッキン付きの防水構造です。
- 取付け用のねじ穴 (φ5皿) が2穴あります。

図の向きでベースを取付け
カバーをはめ込みます。

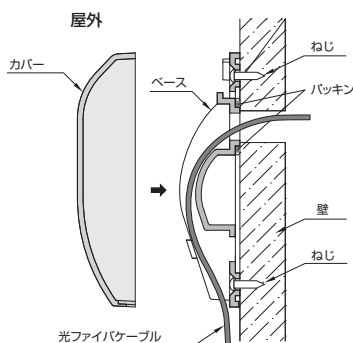

■規格表

品 番		梱包数		標準価格 (円)(1個)
ミルクホワイト	チョコ	1箱	1袋	
OFMK13	OFMK19	20	5	640

B
オプトモール1号、2号付属品

オプトモール® 1号、2号付属品

マルチコンビ

材質：ASA



ノックアウト (内側)

(単位：mm)

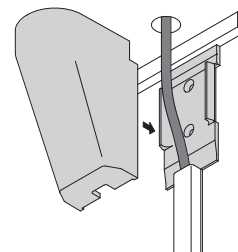
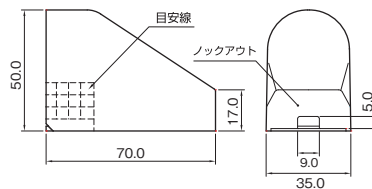

ベースにモールを突当てます。
モールに合わせてカバーのノックアウトを加工し、ベースにはめ込みます。

- 天井からのケーブル引出しに使用します。
- 1号、2号に適合するノックアウト付きです。
- 見切り縁用の目安線付きです。
- 取付け用ねじ穴(φ3皿)が2穴あります。

■規格表

品 番			梱包数 1袋	標準価格 (円)(1個)
ホワイト	ミルキーホワイト	ブラウン		
MCB12	MCB13	MCB16	2	595

B

オプトモール1号、2号付属品