



メタルモール

パブリックスペースの
重要配線を堅牢にカバー

WEBコミュニケーションサイトはこちら
<https://ec-masarukk.jp/shop/c/c35/>



メタルモール施工例

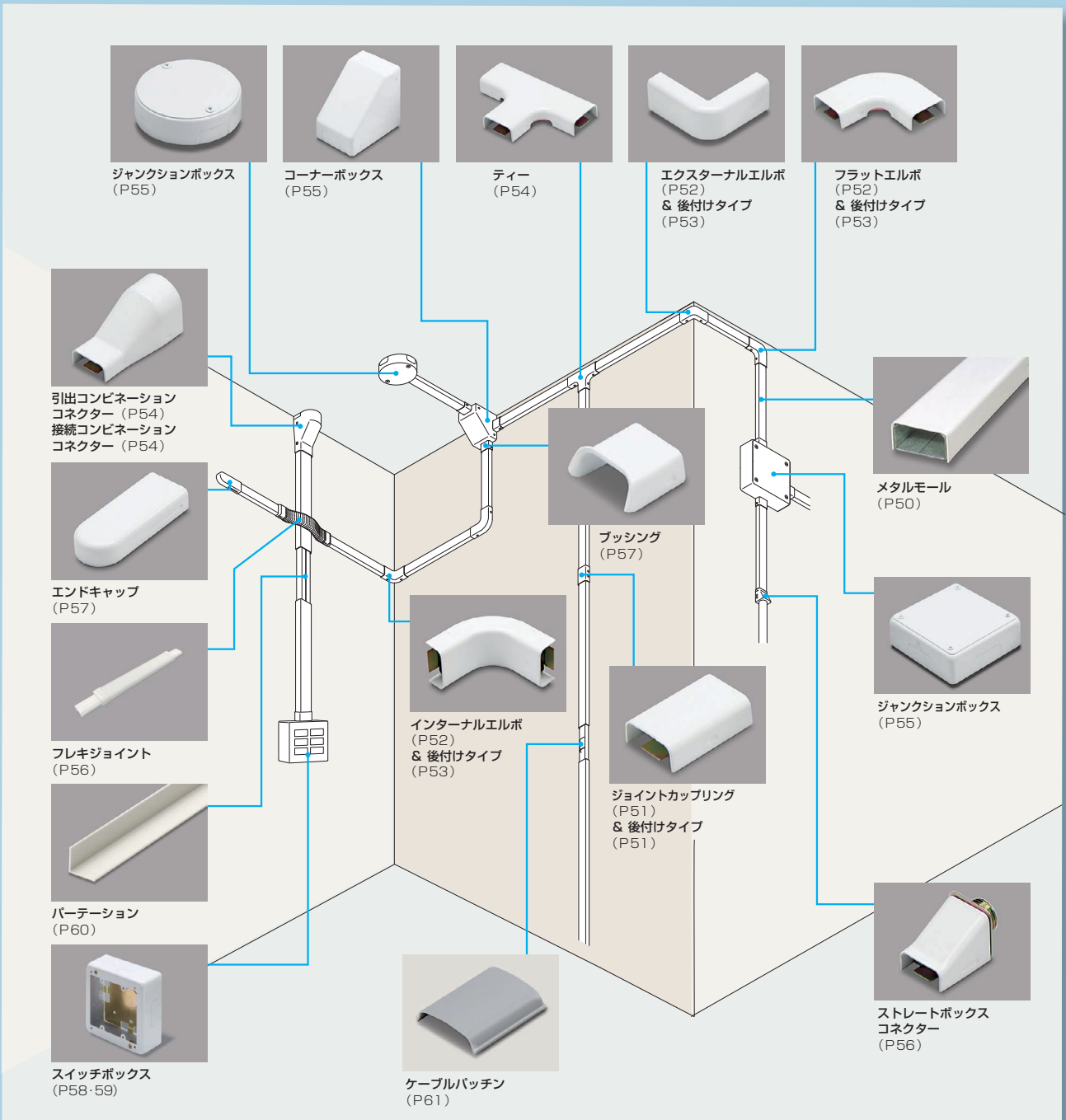

メタルモール

「一種金属製線ぴ」… A型、B型メタルモール
「金属ダクト」…………… C型メタルモール

オフィス・学校・病院など、人の集まるパブリックスペースの配線保護に最適。
豊富な付属品を使用すれば、あらゆるスペースに自由自在の配線が可能です。
後付けが可能な付属品も取揃えております。(P51・53をご覧ください)

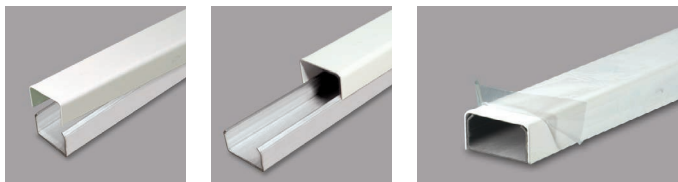
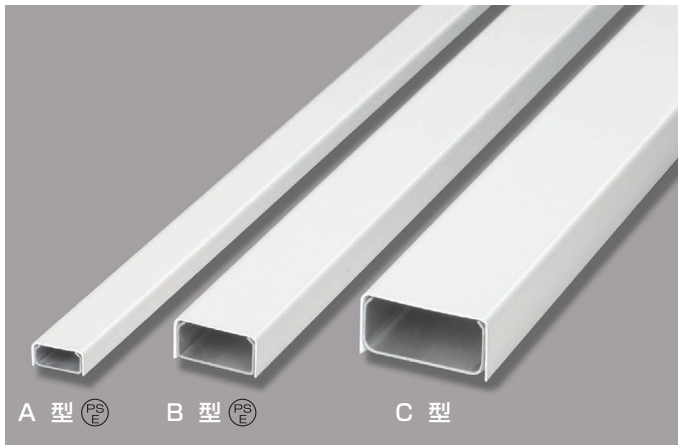

ベース上部を内側に曲げてありますので、キャップのはめ込みをスムーズに行えます。

キャップの固定突起で、ベースのどの位置にも、かん合できる構造です。

搬入時や施工時のキズ・汚れ防止のために、キャップには保護フィルムを貼ってあります。保護フィルムは施工後に簡単にはがせます。

- 付属品はメタルエフモール(P40)にもご使用できます。(A型、B型)
(フレキシジョイント・ケーブルパッチンは除く)
- ホワイト・ミルキーホワイト以外の色も特注で承ります。
詳細はお問い合わせください。

■COLOR

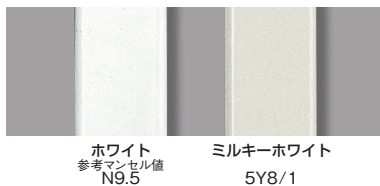

■規格表 (全長：1.8 m、2 m)

型式	長さ (m)	品 番		重量 (kg)(1本)	断面積 (mm ²)	梱包数 1箱	標準価格 (円)(1本)
		ホワイト	ミルキーホワイト				
A 型	1.8	S1182	S1183	1.2	192	10	1,790
	2	S1202	S1203	1.3			1,980
B 型	1.8	S2182	S2183	2.4	593	5	3,850
	2	S2202	S2203	2.7			4,250
C 型	1.8	S3182	S3183	3.7	1360	3	5,700
	2	S3202	S3203	4.2			6,250

材質：キャップ：塗装めっき鋼板
ベース：めっき鋼板

原寸大断面図 (単位：mm)

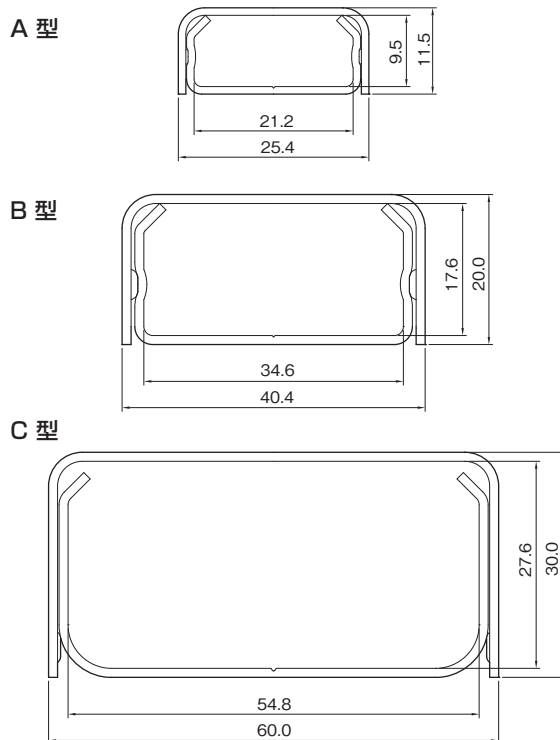

- 取付け用ねじ穴 (φ5×8長穴) があります。
(1.8m…12穴、2m…14穴)

P201にも原寸大断面図があります。

メタルモールのキャップとベースのはずし方

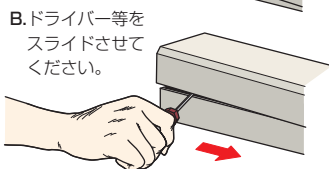
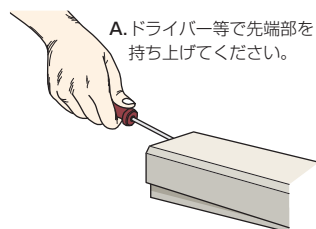

関連法規

※詳細はP165をご参照ください。

■電線収容数

- A型、B型メタルモール (一種金属製線ぴ) に収める電線は、内線規定により10本以下です。
- C型メタルモールは、金属ダクトです。電線は30本以下、内断面積の20%まで収容できます。
- IV単線とIVより線は、参考として内断面積の20%以下となる本数を表しています。
- 付属品を使用した場合の本数は異なりますのでご注意ください。
- 電線収容本数は下表を参照してください。※各電線1種類のみ収容可能。

型式	IV単線 (mm)		IVより線 (mm ²)		VVVF1.6×2C	VF2.0×2C	VVVF1.6×3C	VVVF2.0×3C
	1.6	2.0	5.5	8.0				
A 型	4	3	1	1	2	2	1	1
B 型	10	10	6	4	5	4	4	4
C 型	30	28	15	10	14	12	9	10

メタルモール付属品

ジョイントカップリング

電気用品安全法対象品 材質：鋼板

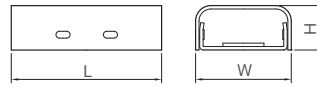

寸法表

型式	サイズ (mm)		
	W	H	L
A 型	28.0	13.0	44.0
B 型	43.4	22.0	60.0
C 型	62.8	31.4	60.0

- 直線接続に使用します。
- 取付け用ねじ穴が1穴あります。
(A型・B型はφ5×8長穴、C型はφ5)

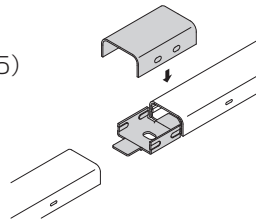

ベースにモールを突当て、
キャップをはめ込みます。

■規格表

型式	品 番		梱包数 1箱	梱包重量 (kg)	標準価格 (円)(1個)
	ホワイト	ミルクキーホワイト			
A 型	A1012	A1013	60	1.6	135
B 型	B2012	B2013	20	1.5	235
C 型	C3012	C3013	10	1.1	460

ジョイントカップリング 後付け型

電気用品安全法対象品 材質：鋼板

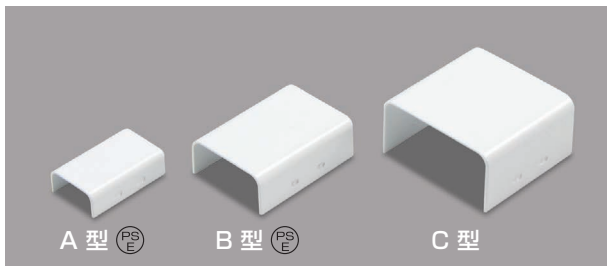

寸法表

型式	サイズ (mm)		
	W	H	L
A 型	28.0	13.0	44.0
B 型	43.4	21.5	60.0
C 型	62.8	31.4	60.0

- 直線接続に使用します。
- 取付けはワンタッチです。

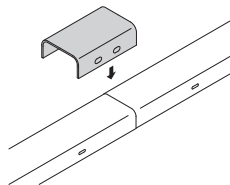

モールの上からはめ込みます。

■規格表

型式	品 番		梱包数 1箱	梱包重量 (kg)	標準価格 (円)(1個)
	ホワイト	ミルクキーホワイト			
A 型	A10112	A10113	60	1.1	88
B 型	B20112	B20113	20	1.0	165
C 型	C30112	—	10	0.7	325

関連商品



メタルモール切断機
(P145)



メタルモール用補修塗料
(P44・61)

メタルモール付属品

フラットエルボ

電気用品安全法対象品

材質：鋼板

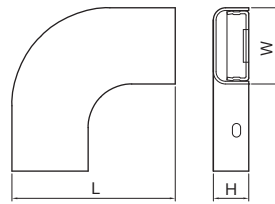
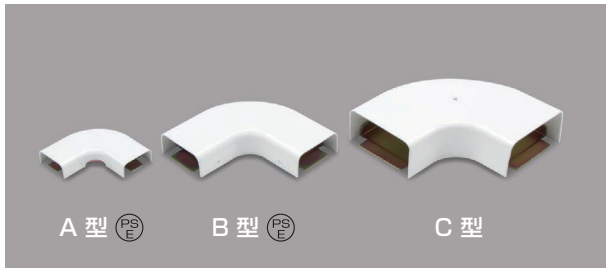

寸法表

型式	サイズ (mm)		
	W	H	L
A 型	28.0	13.0	60.0
B 型	43.4	21.2	95.0
C 型	63.4	31.2	115.0

- 平面での直角接続に使用します。
- 取付け用ねじ穴 (φ5) が1穴あります。
(A型・B型はφ5×8長穴も2穴あります。)

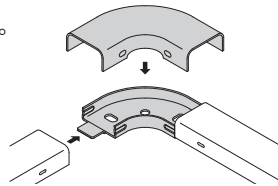

ベースにモールを突当て、
キャップをはめ込みます。

■規格表

型式	品番		梱包数 1箱	梱包重量 (kg)	標準価格 (円)(1個)
	ホワイト	ミルキーホワイト			
A 型	A1032	A1033	20	1.1	270
B 型	B2032	B2033	6	1.0	620
C 型	C3032	C3033	4	1.2	1,840

インターナルエルボ

電気用品安全法対象品

材質：鋼板

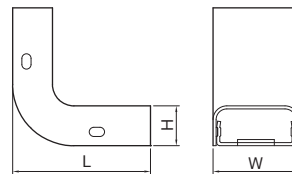
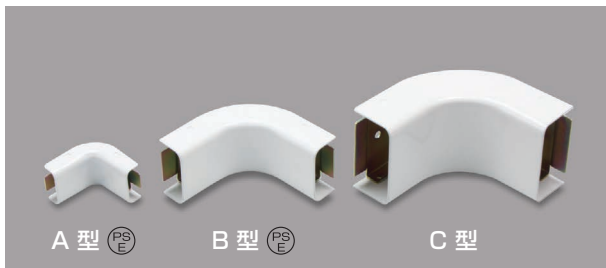

寸法表

型式	サイズ (mm)		
	W	H	L
A 型	28.0	13.0	45.0
B 型	43.4	21.2	80.0
C 型	62.8	31.4	100.0

- 内曲がりの直角接続に使用します。
- 取付け用ねじ穴 (φ5×8長穴) が2穴あります。
(C型はφ5が2穴あります。)

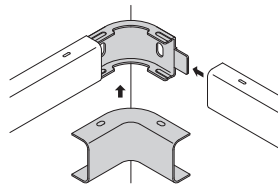

ベースにモールを突当て、
キャップをはめ込みます。

■規格表

型式	品番		梱包数 1箱	梱包重量 (kg)	標準価格 (円)(1個)
	ホワイト	ミルキーホワイト			
A 型	A1042	A1043	30	1.4	235
B 型	B2042	B2043	4	0.7	540
C 型	C3042	C3043	2	0.6	1,790

エクスターナルエルボ

電気用品安全法対象品

材質：鋼板

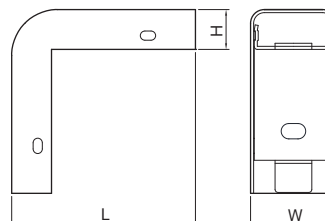
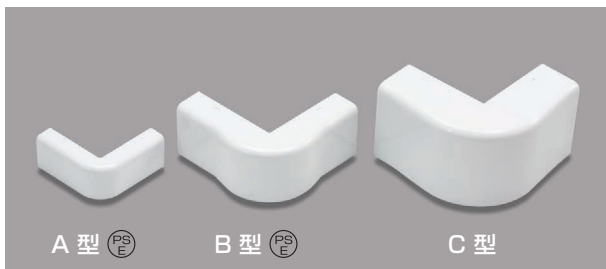

寸法表

型式	サイズ (mm)		
	W	H	L
A 型	28.0	13.0	60.0
B 型	43.4	21.2	90.0
C 型	62.8	31.4	100.0

- 外曲がりの直角接続に使用します。
- 取付け用ねじ穴 (φ5×8長穴) が2穴あります。
(C型はφ5が2穴あります。)

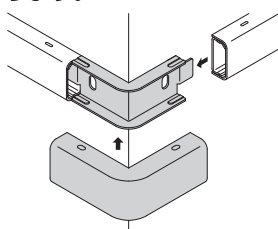

ベースにモールを突当て、
キャップをはめ込みます。

■規格表

型式	品番		梱包数 1箱	梱包重量 (kg)	標準価格 (円)(1個)
	ホワイト	ミルキーホワイト			
A 型	A1052	A1053	20	1.3	235
B 型	B2052	B2053	4	0.8	680
C 型	C3052	C3053	2	0.6	1,790

メタルモール付属品

フラットエルボ 後付け型

材質：鋼板

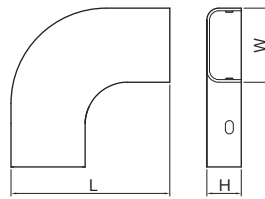
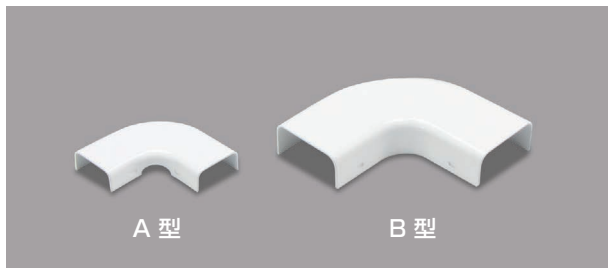

寸法表

型式	サイズ (mm)		
	W	H	L
A 型	28.0	13.0	60.0
B 型	43.4	21.2	95.0

- 平面での直角接続に使用します。
- 取付けはワンタッチです。

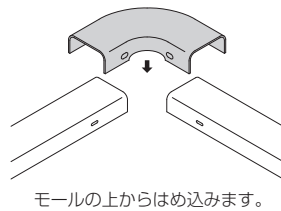

■規格表

型式	品 番		梱包数 1箱	梱包重量 (kg)	標準価格 (円)(1個)
	ホワイト	ミルクィーホワイト			
A 型	A10312	A10313	20	0.7	190
B 型	B20312	B20313	6	0.6	425

インターナルエルボ 後付け型

電気用品安全法対象品 材質：鋼板

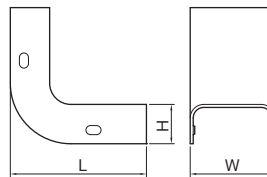

寸法表

型式	サイズ (mm)		
	W	H	L
A 型	28.0	13.0	45.0
B 型	43.4	21.2	80.0
C 型	62.8	31.4	100.0

- 内曲がりの直角接続に使用します。
- 取付けはワンタッチです。

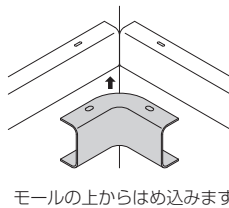

■規格表

型式	品 番		梱包数 1箱	梱包重量 (kg)	標準価格 (円)(1個)
	ホワイト	ミルクィーホワイト			
A 型	A10412	A10413	30	1.8	165
B 型	B20412	B20413	4	0.4	375
C 型	C30412	—	2	0.4	1,300

エクスターナルエルボ 後付け型

電気用品安全法対象品 材質：鋼板

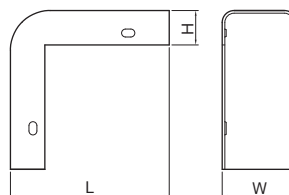
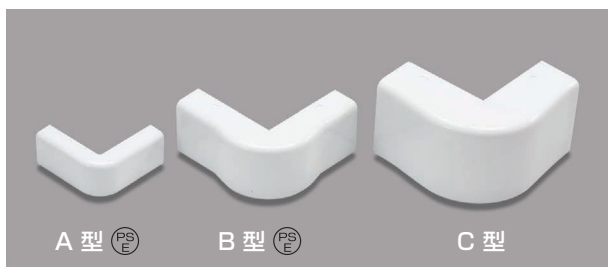

寸法表

型式	サイズ (mm)		
	W	H	L
A 型	28.0	13.0	60.0
B 型	43.4	21.2	90.0
C 型	62.8	31.4	100.0

- 外曲がりの直角接続に使用します。
- 取付けはワンタッチです。

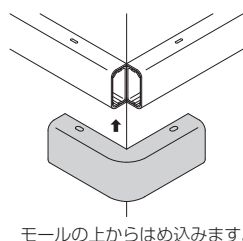

■規格表

型式	品 番		梱包数 1箱	梱包重量 (kg)	標準価格 (円)(1個)
	ホワイト	ミルクィーホワイト			
A 型	A10512	A10513	20	0.9	190
B 型	B20512	B20513	4	0.5	470
C 型	C30512	—	2	0.5	1,300

メタルモール付属品

ティー

電気用品安全法対象品

材質：鋼板

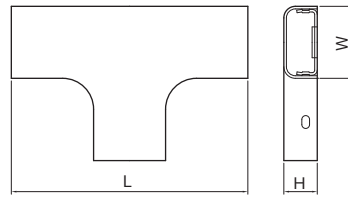

寸法表

型式	サイズ (mm)		
	W	H	L
A 型	28.0	13.0	92.0
B 型	43.4	21.2	140.0

- 電線のT字分岐配線に使用します。
- 取付け用ねじ穴(φ5×8長穴)が2穴あります。

ベースにモールを突当て、キャップをはめ込みます。

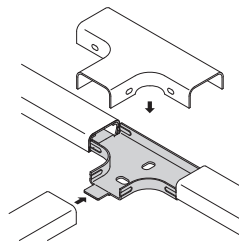

規格表

型式	品番		梱包数 1箱	梱包重量 (kg)	標準価格 (円)(1個)
	ホワイト	ミルキーホワイト			
A 型	A1062	A1063	10	0.8	325
B 型	B2062	B2063	4	0.9	840

引出コンビネーションコネクタ

材質：鋼板

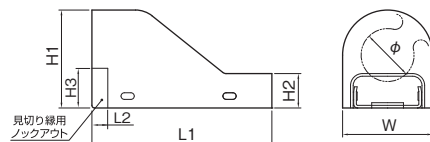
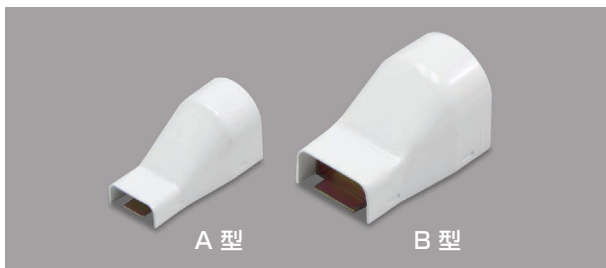

寸法表

型式	サイズ (mm)						
	W	H1	H2	H3	L1	L2	φ
A 型	34.0	37.0	13.0	15.0	68.0	6.0	20.0
B 型	50.0	50.0	21.7	17.0	80.0	6.0	34.0

- 天井からの電線引出しや、モールとアウトレットボックスの接続に使用します。
- 見切り縁用のノック付きです。
- ベースにスリットを入れておりますので、ケーブルの引き通しが容易です。
- 取付け用ねじ穴(φ5×8長穴)が1穴あります。

ベースにモールを突当て、キャップをはめ込みます。

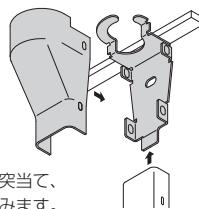

規格表

型式	品番		梱包数 1箱	梱包重量 (kg)	標準価格 (円)(1個)
	ホワイト	ミルキーホワイト			
A 型	A1072	A1073	10	0.6	500
B 型	B2072	B2073	10	1.3	820

接続コンビネーションコネクタ

電気用品安全法対象品

材質：鋼板

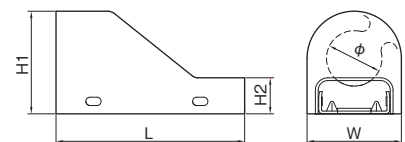
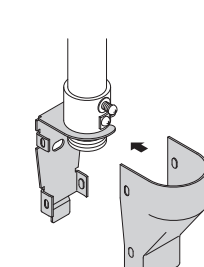
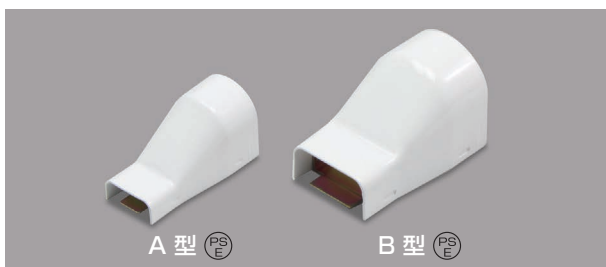

寸法表

型式	サイズ (mm)				
	W	H1	H2	L	φ
A 型	34.0	37.0	13.0	68.0	20.0
B 型	50.0	50.0	21.7	80.0	34.0

- モールと電線管類の接続に使用します。
- 天井からの電線引出しや、モールとアウトレットボックスの接続に使用します。
- ベースにスリットを入れておりますので、ケーブルの引き通しが容易です。
- 取付け用ねじ穴(φ5×8長穴)が1穴あります。

ベースにモールを突当て、キャップをはめ込みます。

A 型：ベースに薄鋼電線管 19 用の穴が設けてあります。
B 型：ベースに薄鋼電線管 31 用の穴が設けてあります。

規格表

型式	品番		梱包数 1箱	梱包重量 (kg)	標準価格 (円)(1個)
	ホワイト	ミルキーホワイト			
A 型	A1212	A1213	10	0.7	500
B 型	B2212	B2213	10	1.5	820

F

メタルモール付属品

コーナーボックス

電気用品安全法対象品 材質：鋼板

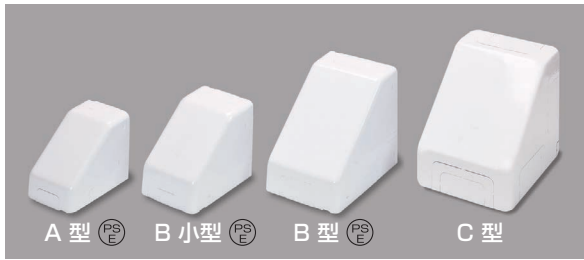

- 天井際での電線引出しや、電線の分岐配線に使用します。
- 見切り縁用のノックアウト付きです。
- ベースにスリットを入れておりますので、電線の引通しが容易です。
- 取付け用ねじ穴 (φ5) が4穴あります。

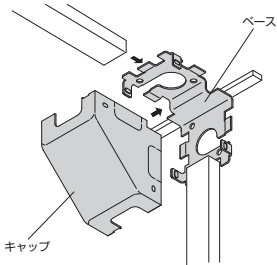

ベースにモールを突当てます。キャップのノックアウトを加工し、ベースにはめ込みます。

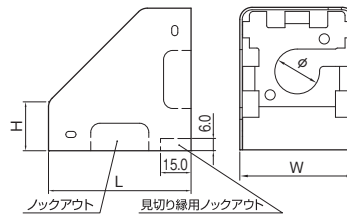

(単位：mm)

寸法表

型式	サイズ (mm)			
	W	H	L	φ
A 型	56.4	24.0	70.0	22.0
B小型	65.0	30.0	80.0	27.5
B 型	78.2	30.0	105.0	34.5
C 型	93.4	40.0	120.0	50.0

- A 型/モール接続口：
A型ノックアウト 6口
- B小型/モール接続口：
A型・B型共用ノックアウト 2口
- B 型/モール接続口：
A型・B型共用ノックアウト 6口
- C 型/モール接続口：
B型・C型共用ノックアウト 6口

規格表

型式	品 番		梱包数 1箱	梱包重量 (kg)	標準価格 (円)(1個)
	ホワイト	ミルクホワイト			
A 型	A1082	A1083	4	0.8	940
B小型	BS2082	BS2083		1	0.3
B 型	B2082	B2083	0.5		1,430
C 型	C3082	C3083	0.8		2,280

ジャンクションボックス

電気用品安全法対象品 材質：鋼板

丸型



角型



- 電線の分岐配線に使用します。
- A型、B丸型には、感知器類が取付けられます。
- 取付け用ねじ穴 (φ5) が4穴あります。
(A型、B型、C型はφ5×7長穴もあります。)

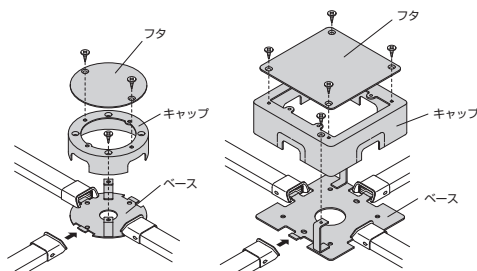

ベースにモールを突当てます。キャップのノックアウトを加工し、ベースにはめ込みます。電線を接続した後にフタを取付けます。

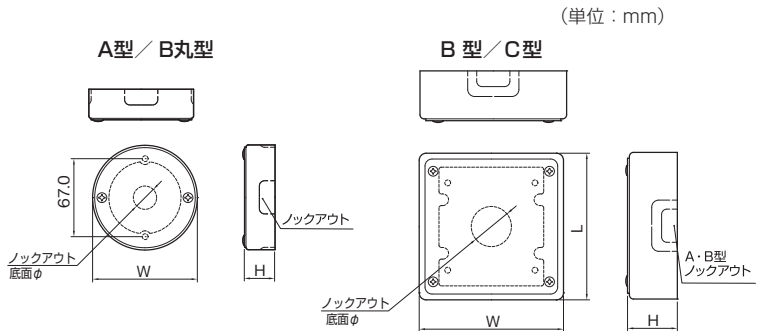

(単位：mm)

寸法表

型式	サイズ (mm)			
	W	H	L	φ
A 型	90.0	26.2	-	21.5
B丸型	100.0	31.6	-	20.0
B 型	124.0	42.8	126.0	34.5
C 型	124.0	42.8	126.0	34.5

- A 型/モール接続口：
A型ノックアウト4口
- B丸型/モール接続口：
A型・B型共用ノックアウト4口
- B 型/モール接続口：
A型・B型共用ノックアウト4口
- C 型/モール接続口：
B型・C型共用ノックアウト4口

規格表

型式	品 番		梱包数 1箱	梱包重量 (kg)	標準価格 (円)(1個)
	ホワイト	ミルクホワイト			
A 型	A1092	A1093	4	0.9	920
B丸型	AB2092	AB2093		1	1.4
B 型	B2092	B2093	0.7		1,930
C 型	C3092	C3093	0.7		2,090

メタルモール付属品

ストレートボックスコネクター

電気用品安全法対象品

材質：銅板

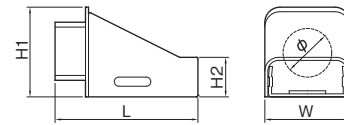
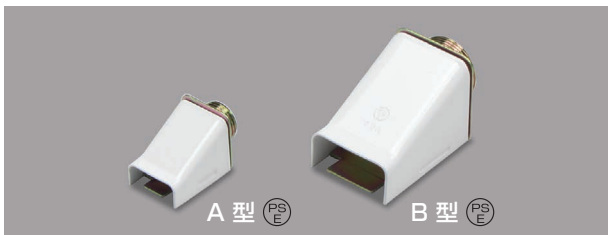

寸法表

型式	サイズ (mm)				
	W	H1	H2	L	φ
A 型	28.0	29.5	13.0	47.0	16.0
B 型	43.4	46.0	21.2	73.2	28.6

- モールとボックス類めねじの接続に使用します。
- おねじは薄鋼電線管 (A 型：19、B 型：31) 用です。
- 取付け用ねじ穴 (φ5×8長穴) が1穴あります。

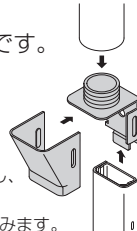

ベースを電線管に接続し、モールを突当てます。上からキャップをはめ込みます。

規格表

型式	品番		梱包数 1箱	梱包重量 (kg)	標準価格 (円)(1個)
	ホワイト	ミルキーホワイト			
A 型	A1132	A1133	10	0.4	445
B 型	B2132	B2133	4	0.5	640

フレキシジョイント (樹脂製品)

材質：EVA

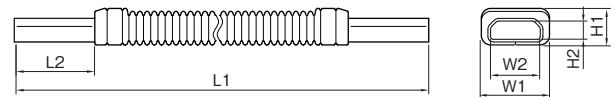
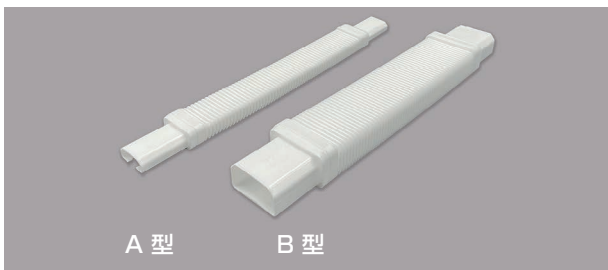

寸法表

型式	サイズ (mm)					
	W1	W2	H1	H2	L1	L2
A 型	25.4	18.5	13.6	6.8	234.0	30.0
B 型	40.4	31.6	22.5	15.0	234.0	30.0

- 段差の乗越えや大曲がりの接続に使用します。

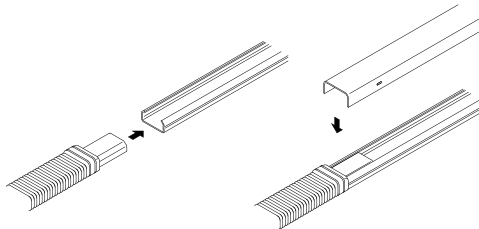

モールにコネクター部を差込みます。

規格表

型式	品番		梱包数 1箱	梱包重量 (kg)	標準価格 (円)(1個)
	ホワイト	ミルキーホワイト			
A 型	A1142	A1143	20	0.3	560
B 型	B2142	B2143	10	0.4	950

アースバー

材質：銅板

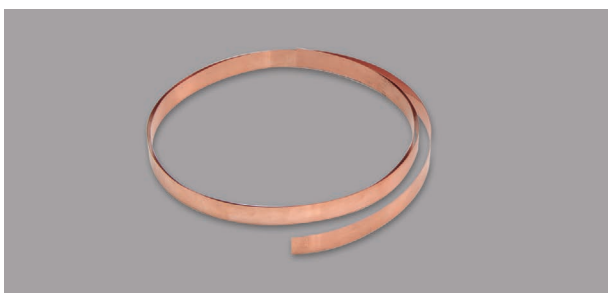

- メタルモールの接地 (アース) に使用します。
- 薄銅製ですから切断・穴あけ・曲げ加工などが簡単です。
- 長さ：1.2m、厚さ：0.3mm、幅：12mm

【ご注意】

・接地に関しては、P165・166金属線び工事 第161条 3-二をご参照ください。

規格表

品番	梱包数 1袋	梱包重量 (kg)	標準価格 (円)(1個)
AB1	1	0.5	570

ねじでモール及び付属品に固定します。

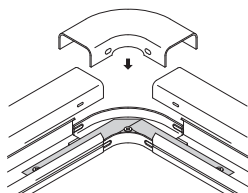

ブッシング

電気用品安全法対象品 材質：鋼板

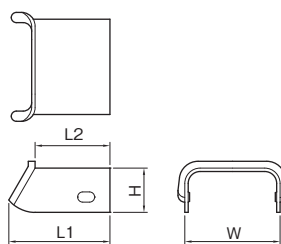
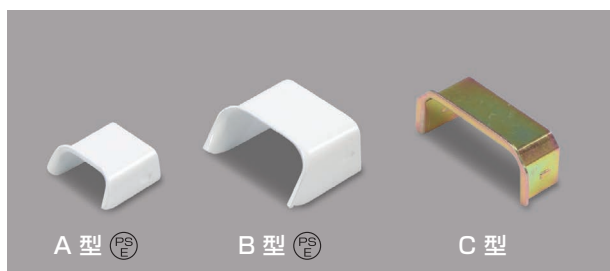

寸法表

型式	サイズ (mm)			
	W	H	L1	L2
A 型	28.0	13.0	29.0	22.0
B 型	43.4	21.2	38.0	25.0
C 型	54.0	21.0	20.0	18.8

●電線の損傷防止として、メタルモールとボックスの接続部に使用します。

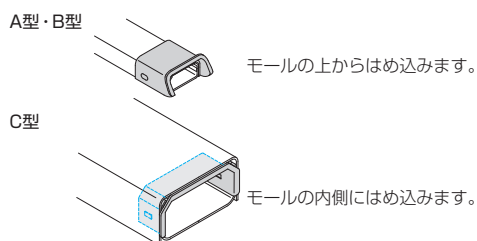

規格表

型式	品 番			梱包数 1箱	梱包重量 (kg)	標準価格 (円)(1個)
	ホワイト	ミルキーホワイト	塗装なし			
A 型	A1022	A1023	—	80	0.9	98
B 型	B2022	B2023	—	30	0.7	145
C 型	—	—	C302		0.6	235

エンドキャップ

材質：鋼板

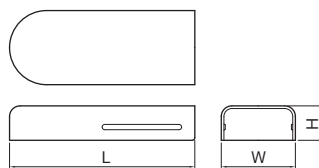
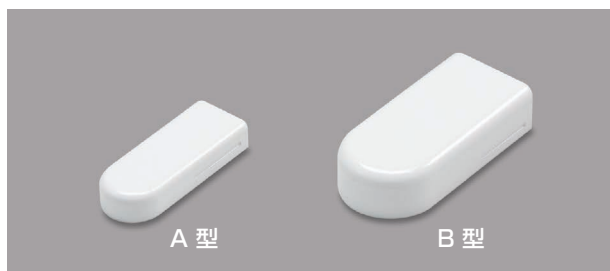

寸法表

型式	サイズ (mm)		
	W	H	L
A 型	28.0	13.0	70.0
B 型	43.4	21.7	90.0

- モール末端の閉塞に使用します。
- 壁面貫通穴の塞ぎにも利用できます。
- 取付けはワンタッチです。

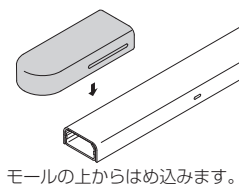

規格表

型式	品 番		梱包数 1箱	梱包重量 (kg)	標準価格 (円)(1個)
	ホワイト	ミルキーホワイト			
A 型	A1192	A1193	10	0.3	265
B 型	B2192	B2193		0.7	535

角型エンド

材質：鋼板

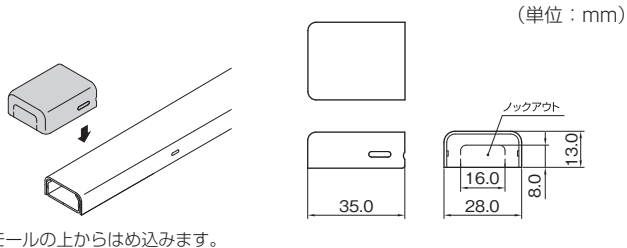

モールの上からはめ込みます。

- モール末端の閉塞に使用します。
- 壁面貫通穴の塞ぎにも利用できます。
- ケーブル引き通し用のノック付きです。

規格表

型式	品 番		梱包数 1箱	梱包重量 (kg)	標準価格 (円)(1個)
	ホワイト	ミルキーホワイト			
A 型	A1202	A1203	60	1.0	295

メタルモール付属品

1 個用スイッチボックス 浅型・深型

電気用品安全法対象品

材質：鋼板



- 天地・側面に A 型・B 型共用ノックアウト付きです。
 - ベース部にケーブル通線用ノックアウト付きです。
 - 外側に段差の見えないノックアウトなしもご用意しております。
 - 取付け用ねじ穴 (φ5) が 2 穴あります。
 - 器具取付け用皿ねじ (M4) を 2 個付属しています。
- ※ 1 個用スイッチボックス用フタもご用意しております。(P60)

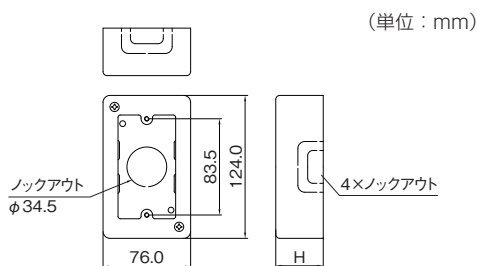

規格表

型式	ノックアウト	品番		梱包数 1袋	梱包重量 (kg)	標準価格 (円)(1個)
		ホワイト	ミルクホワイト			
浅型	なし	ABN3112	—	1	0.4	1,180
	A・B型	AB3112	AB3113			1,180
深型	なし	ABN4112	—			1,300
	A・B型	AB4112	AB4113			1,300

1 個用スイッチボックス A 型専用浅型

電気用品安全法対象品

材質：鋼板

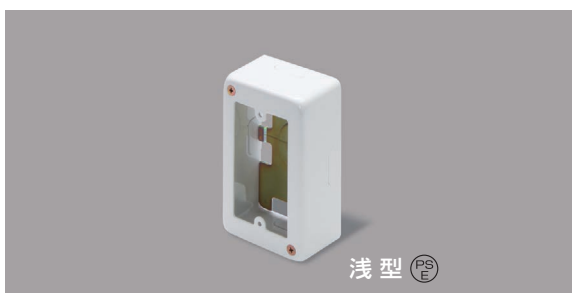

- 天地・側面に A 型ノックアウト付きです。
 - ベース部にケーブル通線用ノックアウト付きです。
 - 取付け用ねじ穴 (φ5) が 2 穴あります。
 - 器具取付け用皿ねじ (M4) を 2 個付属しています。
- ※ 1 個用スイッチボックス用フタもご用意しております。(P60)

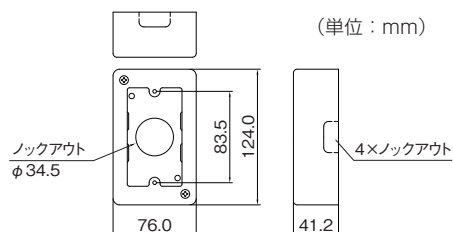

規格表

型式	ノックアウト	品番		梱包数 1袋	梱包重量 (kg)	標準価格 (円)(1個)
		ホワイト	ミルクホワイト			
A 型専用浅型	A 型	A3012	A3013	1	0.4	1,180

2 個用スイッチボックス 浅型・深型

電気用品安全法対象品

材質：鋼板

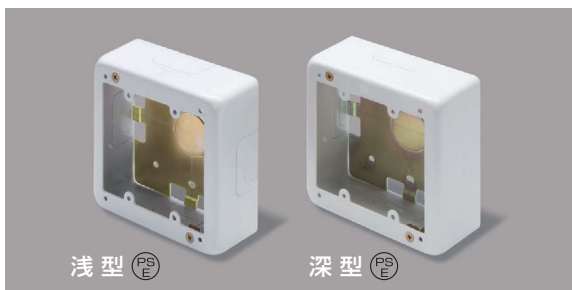

- 天地・側面に A 型・B 型共用ノックアウト付きです。
 - ベース部にケーブル通線用ノックアウト付きです。
 - 浅型には B 型・C 型共用ノックアウト付きもご用意しております。
 - 外側に段差の見えないノックアウトなしもご用意しております。
 - 取付け用ねじ穴 (φ5) が 4 穴あります。
 - 器具取付け用皿ねじ (M4) を 4 個付属しています。
- ※ 2 個用スイッチボックス用フタもご用意しております。(P60)

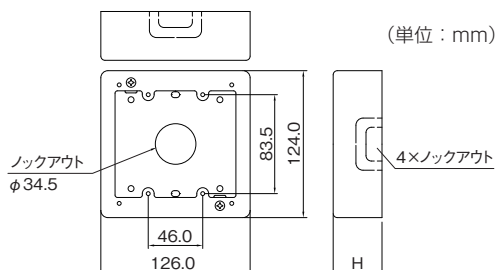

規格表

型式	ノックアウト	品番		梱包数 1袋	梱包重量 (kg)	標準価格 (円)(1個)
		ホワイト	ミルクホワイト			
浅型	なし	ABN3122	—	1	0.5	1,600
	A・B型	AB3122	AB3123			1,600
	B・C型	BC3122	BC3123			1,880
深型	なし	ABN4122	—			0.6
	A・B型	AB4122	AB4123	1,750		

3 個用スイッチボックス 浅型・深型

電気用品安全法対象品 材質：鋼板

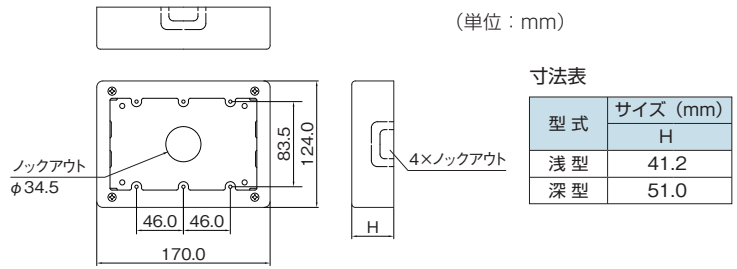
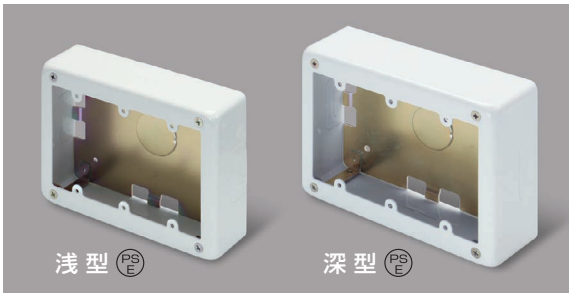

- 天地・側面にノックアウト付きです。
- ベース部にケーブル通線用ノックアウト付きです。
- 取付け用ねじ穴 (φ5) が4穴あります。
- 器具取付け用皿ねじ (M4) を6個付属しています。

規格表

型式	ノックアウト	品番		梱包数 1袋	梱包重量 (kg)	標準価格 (円)(1個)
		ホワイト	ミルキーホワイト			
浅型	A・B型	AB5132	AB5133	1	0.7	2,370
深型	A・B型	AB6132	AB6133		0.8	3,670

4 個用スイッチボックス 深型

電気用品安全法対象品 材質：鋼板

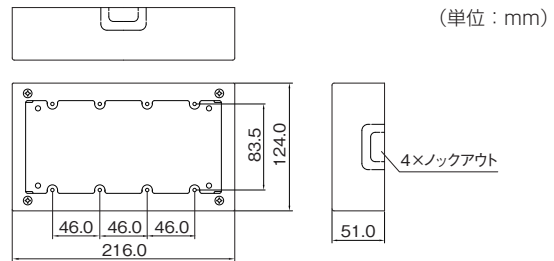
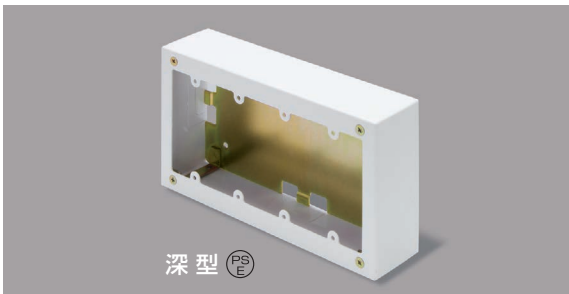

- 天地・側面にノックアウト付きです。
- 取付け用ねじ穴 (φ5) が4穴あります。
- 器具取付け用皿ねじ (M4) を8個付属しています。

規格表

型式	ノックアウト	品番		梱包数 1袋	梱包重量 (kg)	標準価格 (円)(1個)
		ホワイト	ミルキーホワイト			
深型	A・B型	AB6142	AB6143	1	0.9	5,900

5 個用スイッチボックス 深型

電気用品安全法対象品 材質：鋼板

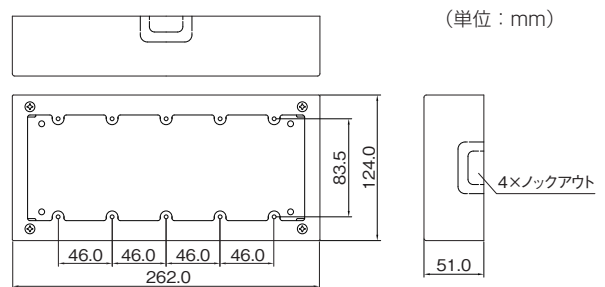
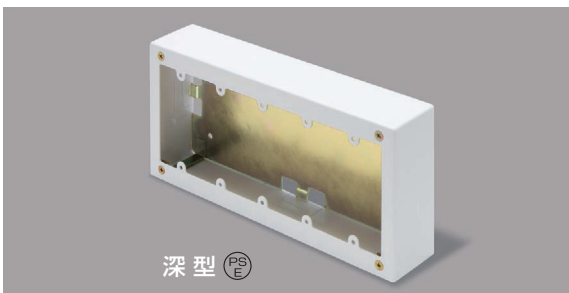

- 天地・側面にノックアウト付きです。
- 取付け用ねじ穴 (φ5) が4穴あります。
- 器具取付け用皿ねじ (M4) を10個付属しています。

規格表

型式	ノックアウト	品番		梱包数 1袋	梱包重量 (kg)	標準価格 (円)(1個)
		ホワイト	ミルキーホワイト			
深型	A・B型	AB6152	AB6153	1	1.0	7,350

メタルモール付属品

スイッチボックス用フタ

材質：銅板

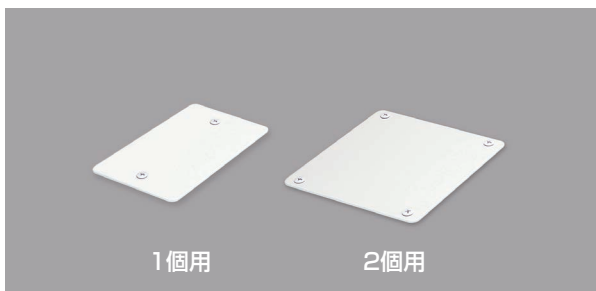

- スイッチボックスの化粧カバーに使用します。
- 取付け用ねじ（M4）を1個用は2個、2個用は4個付属しています。

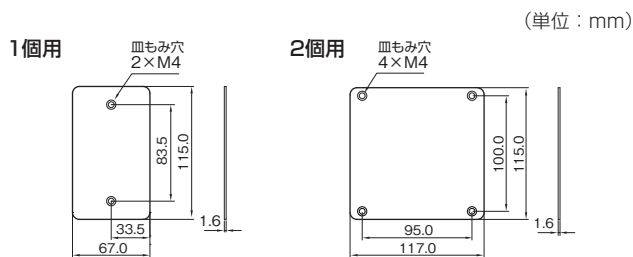

■規格表

型 式	品 番	梱包数 1袋	梱包重量 (kg)	標準価格 (円)(1個)
	ホワイト			
1個用	AB12	1	0.098	395
2個用	BC22		0.175	475

スイッチボックスセパレータ（樹脂製品）

材質：塩化ビニル

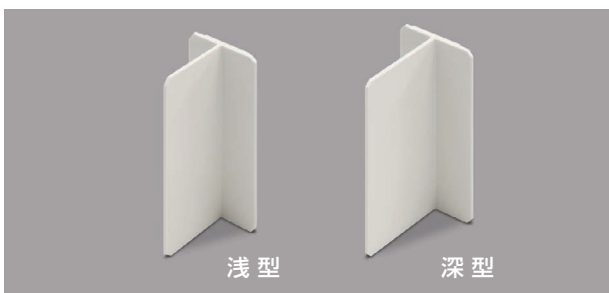

- スイッチボックス内の配線仕分けに使用します。
- 取付け用の両面テープ付きです。

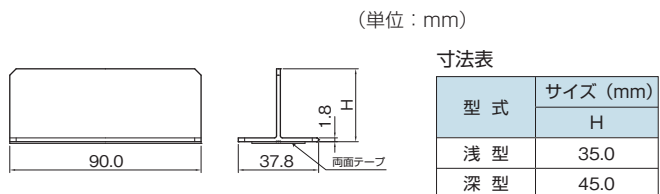

■規格表

型 式	品 番	梱包数 1袋	梱包重量 (kg)	標準価格 (円)(1個)
	ミルクホワイト			
浅 型	ABS33	2	0.034	540
深 型	ABS43		0.036	540

パーテーション（樹脂製品）

材質：塩化ビニル



- メタルモール内の電線仕分けに使用します。
- C型はMDP13（エムケーダクト1号パーテーション 全長：2m）（P83）をご使用ください。

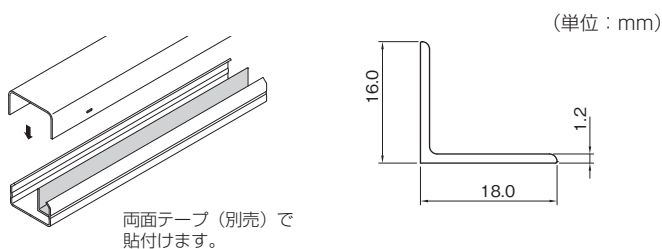

■規格表（全長：1m）

型 式	品 番	梱包数 1箱	梱包重量 (kg)	標準価格 (円)(1個)
	ミルクホワイト			
B 型	BP103	50	3.0	395

ケーブルパッチン® (樹脂製品)

材質：塩化ビニル

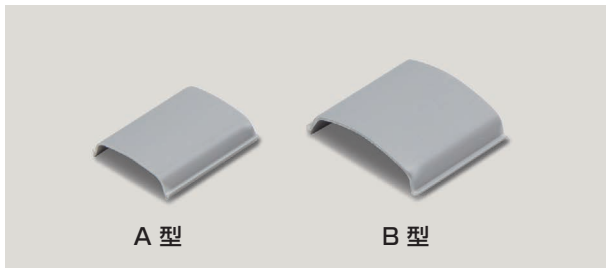

A 型

B 型

- メタルモールに入線する際の電線の飛び出しや、落下防止に使用します。

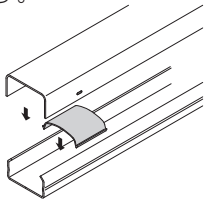

モールのベースにはめ込みます。

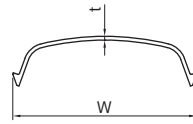

寸法表

型式	サイズ (mm)	
	W	t
A 型	24.3	0.5
B 型	35.0	0.8

■規格表 (全長：30mm)

型式	品番	梱包数		梱包重量 (kg)	標準価格 (円)(1個)
	グレー	1箱	1袋		
A 型	A1151	100	50	0.1	38
B 型	B2151			0.2	38

メタルモール用補修塗料



- メタルモール及び付属品の塗装補修に使用します。
- キャップに刷毛がついています。
- ホワイト：アクリル樹脂系
ミルキーホワイト：メラミンアルキド樹脂系
- 容量：20 ml

【ご注意】

可燃性です。「注意事項」をよく読んでご使用ください。

■規格表

品番		梱包数	標準価格 (円)(1個)
ホワイト	ミルキーホワイト		
HS2	HS3	1	2,280



マサル工業株式会社